

GAMME 433 MHZ

Émetteurs et récepteurs sans fil
433 MHz

(Version américaine)



Visitez le site Web pour voir
les langues dans lesquelles
ce document est disponible.

DESCRIPTION

Standard : 10RD433

Maintien prolongé : 10RD433EH

RÉCEPTEUR

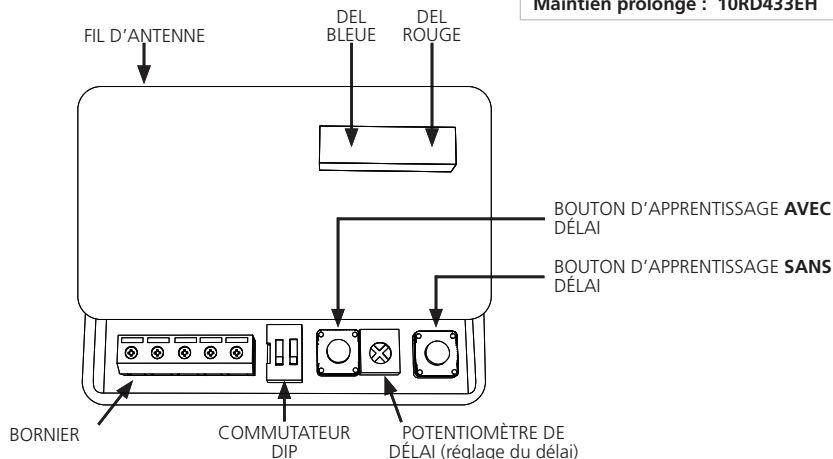

ÉMETTEURS

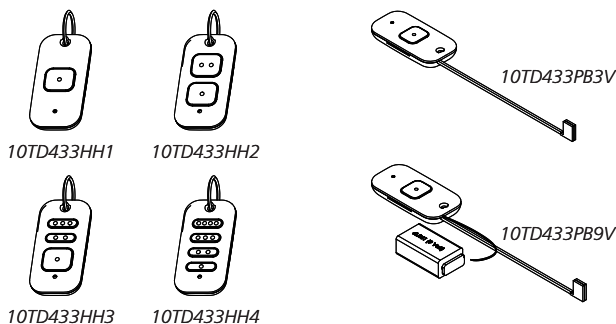

ATTENTES DE CONFORMITÉ DE L'INSTALLATION/L'ENTRETIEN DE BEA, INC.

BEA, Inc., le fabricant du capteur, ne peut pas être tenu pour responsable des installations incorrectes ou des réglages inappropriés du capteur ou de l'appareil; par conséquent, BEA, Inc. ne garantit aucune utilisation du capteur ou de l'appareil en dehors de son usage prévu.

BEA, Inc. recommande fortement que les techniciens d'installation et d'entretien soient certifiés AAADM pour les portes piétonnes, certifiés IDA pour les portes et portails, et formés en usine pour le type de système de portes et portails.

Les installateurs et le personnel d'entretien sont tenus d'exécuter une évaluation des risques à la suite de chaque installation et entretien pour s'assurer que les performances du système de capteur/de l'appareil sont conformes aux réglementations, normes et codes locaux, nationaux et internationaux.

Une fois l'installation ou l'entretien terminés, une inspection de sécurité de la porte ou du portail doit être effectuée selon les recommandations du fabricant ou les directives AAADM/ANSI/DASMA (le cas échéant) relatives aux bonnes pratiques du secteur. Les inspections de sécurité doivent être effectuées pendant chaque appel d'entretien. Vous pouvez trouver des exemples de ces inspections de sécurité sur l'étiquette d'information de sécurité AAADM (p. ex. ANSI/DASMA 102, ANSI/DASMA 107, UL294, UL325 et Code international du bâtiment).

Vérifiez que la signalétique, les pancartes et les étiquettes d'avertissement réglementaires sont présentes.









CAUTION

- ❑ Ce récepteur sans fil n'est pas conçu pour être utilisé DIRECTEMENT avec des serrures magnétiques ou des gâches électriques, compte tenu des dommages possibles causés par un retour de charge inductive.
Ce récepteur sans fil doit plutôt être utilisé pour déclencher un module logique (p. ex. Br3) ou un relais d'isolation, lequel déclenche la serrure magnétique ou la gâche électrique.
- ❑ Mettez hors tension le circuit alimentant la zone de travail avant d'effectuer le câblage.
- ❑ Maintenez un environnement propre et sécurisé lorsque vous travaillez dans des endroits publics.
- ❑ Conformité à la Section 15.231 : N'actionnez pas l'émetteur (c.-à-d. ne maintenez pas le bouton enfoncé) pendant plus de 5 secondes.
- ❑ Prêtez en tout temps attention à la circulation des piétons à proximité de la zone.
- ❑ Interrompez toujours le passage de piétons par la porte lorsque vous réalisez des tests susceptibles d'entraîner des activations inattendues de la porte.
- ❑ *DES (décharge électrostatique)* : Les cartes de circuit imprimé sont vulnérables aux dommages causés par des décharges électrostatiques. Avant de manipuler une carte, assurez-vous de dissiper la charge électrostatique de votre corps.
- ❑ Avant la mise sous tension, vérifiez toujours la position des composants afin que les pièces mobiles n'accrochent pas de fils et n'entraînent pas de dommages matériels.
- ❑ Assurez-vous que tout est conforme aux normes de sécurité en vigueur (c'est-à-dire : ANSI A156.10/19) une fois l'installation terminée.
- ❑ N'essayez PAS de réparer des composants internes. Toutes les réparations et/ou tous les remplacements de composant doivent être effectués par BEA, Inc. Le démontage ou la réparation non autorisés peuvent :
 1. mettre en danger la sécurité personnelle et entraîner l'exposition à un risque de choc électrique;
 2. compromettre le fonctionnement sécuritaire et fiable du produit, et entraîner l'annulation de la garantie.

PROGRAMMATION

RÉGLAGE DES COMMUTATEURS DIP

COMMUTATEUR DIP N° 1		
DÉSACTIVÉ	Relais d'impulsion	Appuyez une fois sur l'émetteur pour activer momentanément le relais.
ACTIVÉ	Relais de basculement	Appuyez une fois sur l'émetteur pour activer le relais, qui reste dans cet état indéfiniment. Appuyez de nouveau sur l'émetteur pour désactiver indéfiniment le relais.
COMMUTATEUR DIP N° 2		
DÉSACTIVÉ	Temps de maintien de 0,5 s	Le relais reste activé 0,5 s après la perte d'activation.
ACTIVÉ	Temps de maintien de 10 s	Le relais reste activé 10 s après la perte d'activation.

ACTIVÉ = ↑     *En mode Basculement (1 = ACTIVÉ), le temps de maintien est inactif. Le même résultat est obtenu quel que soit le réglage du commutateur DIP N° 2.*

DÉSACTIVÉ = ↓

Mode Impulsion 0,5 s **Mode Impulsion 10 s** **Mode Basculement**

CONFIGURATION DE L'APPAREIL PORTATIF



Vous devez retirer la tirette en plastique de l'émetteur afin de pouvoir installer la pile.

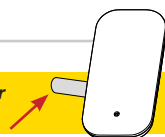

1. Réglez les commutateurs DIP du récepteur selon le cycle d'activation souhaité (voir les réglages ci-dessus).
2. Appuyez sur le bouton « Apprentissage avec délai » ou « Apprentissage sans délai » du récepteur selon les exigences de l'application. *Si vous appuyez sur le bouton « Apprentissage avec délai », tournez le potentiomètre dans le sens antihoraire pour régler le délai à zéro seconde.* Une fois le cycle d'apprentissage terminé, réglez le potentiomètre sur le délai souhaité (0 – 30 secondes).
3. Appuyez sur le bouton de l'émetteur à plusieurs reprises jusqu'à ce que la DEL bleue du récepteur s'allume. *** répétez les étapes 1 à 3 pour les autres émetteurs***
4. Testez le bon fonctionnement du système en appuyant sur le bouton de l'émetteur (la DEL rouge doit s'allumer) et vérifiez que la DEL bleue sur le récepteur s'allume.



scanner le code pour la vidéo

PROGRAMMATION (suite)

CONFIGURATION DE LA PLAQUE-POUSSOIR

1. Vérifiez que la plaque-poussoir a été installée avant de commencer.
2. Raccordez les fils de l'émetteur aux bornes NO et COM du commutateur de la plaque-poussoir.
3. Réglez les commutateurs DIP du récepteur selon le cycle d'activation souhaité (voir les réglages ci-dessus).
4. Appuyez sur le bouton « Apprentissage avec délai » ou « Apprentissage sans délai » du récepteur selon les exigences de l'application. *Si vous appuyez sur le bouton « Apprentissage avec délai », tournez le potentiomètre dans le sens antihoraire pour régler le délai à zéro seconde.* Une fois le cycle d'apprentissage terminé, réglez le potentiomètre sur le délai souhaité (0 – 30 secondes).
5. Appuyez sur le bouton de l'émetteur à plusieurs reprises jusqu'à ce que la DEL bleue du récepteur s'allume.
6. Testez le bon fonctionnement du système en appuyant sur le bouton de l'émetteur (la DEL rouge doit s'allumer) et vérifiez que la DEL bleue sur le récepteur s'allume.
7. Fixez l'émetteur au coffret électrique.

UTILISATION TYPIQUE SUR VESTIBULE

A ÉMETTEUR EXTÉRIEUR (PLAQUE-POUSSOIR)

1. Appuyez sur le bouton « Apprentissage sans délai » du **récepteur extérieur**, puis appuyez sur l'émetteur 1.
2. Appuyez sur le bouton « Apprentissage avec délai » du **récepteur intérieur**, puis appuyez sur l'émetteur 1.
3. Réglez le potentiomètre au délai souhaité selon la configuration de l'appareil portatif de l'étape 2 « CONFIGURATION DE L'APPAREIL PORTATIF ».

B ÉMETTEUR INTÉRIEUR (PLAQUE-POUSSOIR)

3. Appuyez sur le bouton « Apprentissage sans délai » du **récepteur intérieur**, puis appuyez sur l'émetteur 2.
4. Appuyez sur le bouton « Apprentissage avec délai » du **récepteur extérieur**, puis appuyez sur l'émetteur 2.
5. Réglez le potentiomètre au délai souhaité selon la configuration de l'appareil portatif de l'étape 2 « CONFIGURATION DE L'APPAREIL PORTATIF ».

C ÉMETTEURS DE VESTIBULE (plaque-poussoir à deux commutateurs/deux plaques-poussoirs distinctes)

4. Appuyez sur le bouton « Apprentissage sans délai » du **récepteur intérieur**, puis appuyez sur l'émetteur 3.
5. Appuyez sur le bouton « Apprentissage avec délai » du **récepteur extérieur**, puis appuyez sur l'émetteur 4.

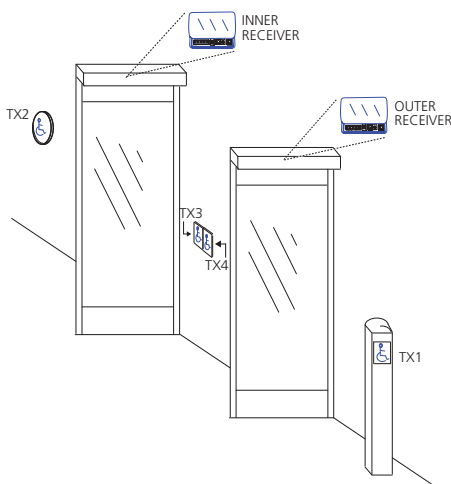

EFFACEMENT DES CODES DE L'ÉMETTEUR

A CODE D'ÉMETTEUR UNIQUE

1. Appuyez simultanément sur les deux boutons d'apprentissage (apprentissage sans délai et apprentissage avec délai) jusqu'à ce que la DEL rouge clignote une fois (pendant 1 seconde environ).
2. Appuyez deux fois sur le bouton de l'émetteur dans les 10 secondes suivantes. Le code de l'émetteur sera effacé.

B TOUS LES CODES D'ÉMETTEUR

3. Appuyez simultanément sur les deux boutons d'apprentissage (apprentissage sans délai et apprentissage avec délai) et maintenez-les enfoncés jusqu'à ce que la DEL bleue s'allume, puis relâchez (10 secondes environ).

CÂBLAGE

	ALIMENTATION VCA/VCC		SORTIE		
ÉTIQUETTE	12 – 24	12 – 24	COM	NO	NF
COULEUR DU FIL	Rouge (+)	Noir (-)	blanc	vert	vide ¹
BORNE	1	2	3	4	5
DESCRIPTION	Alimentation vers transformateur ou commande		Commande Commun	Commande Activation	Généralement non utilisé

REMARQUES :

1. Lorsqu'un contact Normalement fermé est requis, déplacez tout simplement le fil de NO à NF.

REMPLACEMENT DE LA PILE

**RISQUE D'EXPLOSION EN CAS DE REMPLACEMENT DE LA PILE PAR UNE PILE DE TYPE INCORRECT.
ÉLIMINEZ LES PILES USAGÉES CONFORMÉMENT À LA RÉGLEMENTATION ET AUX LOIS LOCALES EN VIGUEUR DANS VOTRE MUNICIPALITÉ.**



ÉMETTEURS 3 VOLTS

1. Retirez les 2 vis à l'arrière de l'émetteur.
2. Détachez le boîtier et installez une pile de 3 V neuve (CR2032). **RESPECTEZ LA POLARITÉ.**
3. Remontez le boîtier et remplacez les vis.

ÉMETTEURS 9 VOLTS

1. Retirez l'ancienne pile.
2. Installez une pile de 9 V neuve (6LR61). **RESPECTEZ LA POLARITÉ.**

DÉPANNAGE

La DEL rouge sur le récepteur clignote; programmation impossible	Plaque-poussoir coincée ou émetteur défectueux.	Débranchez chaque plaque-poussoir jusqu'à ce que la DEL s'éteigne.
	Émetteur défectueux	Retirez la pile de chaque émetteur jusqu'à ce que la DEL s'éteigne. Remplacez l'émetteur défectueux.
L'émetteur ne reçoit pas toujours le signal.	Le fil d'antenne ne suffit pas à la réception.	Prolongez l'antenne par tranches de 17,15 cm (6 ¾ po) jusqu'à obtenir une bonne réception.

Vous ne parvenez pas à résoudre le problème?
Visitez le site www.BEAensors.com ou numérisé le code QR pour consulter la foire aux questions!



SPÉCIFICATIONS TECHNIQUES

Fréquence :	433 MHz
Type de radiocommande :	Numérique
Puissance radio émise :	-28,7 dBm (émetteur)
Consommation de courant :	3 mA (émetteur) 30 mA (récepteur)
Tension d'entrée :	12 – 24 VCA/VCC (récepteur)
Capacité des contacts :	1,0 A à 30 VCC 0,3 A à 60 VCC 0,5 A à 125 VCA
Température de service :	-10 à 55 °C (14 à 131 °F)
Nbre d'unités max. :	100 émetteurs programmés (par récepteur)
Témoins DEL :	Rouge (Apprentissage du récepteur) Bleu (Activation du relais)
Dimensions :	
Émetteur :	70 mm x 35 mm x 14 mm (1 ¾ po x 1 ½ po x 2 ¾ po)
Récepteur :	70 mm x 55 mm x 25 mm (2 ¾ po x 1 po x 2 ¾ po)
Conformité aux normes :	CE, FCC, IC

*Les spécifications techniques sont susceptibles de changer sans préavis.
Toutes les valeurs sont mesurées dans des conditions spécifiques.*

CONFORMITÉ AUX EXIGENCES DE LA FCC

FCC ID#: G9B-10TD433HH4
IC ID#: 4680A-10TD433HH4

Cet émetteur numérique respecte la Section 15 du code de la FCC. Son utilisation est assujettie aux deux conditions suivantes :

- 1) Ce dispositif ne doit pas causer d'interférences nuisibles; et
- 2) Ce dispositif doit accepter toutes les interférences reçues, y compris celles susceptibles de provoquer des effets non souhaités lors de son fonctionnement.
 - a. Cet équipement a été testé et déclaré conforme aux limites fixées pour les appareils numériques de la classe B, conformément à la section 15 de la réglementation FCC. Ces limites sont conçues pour assurer une protection raisonnable contre les interférences nuisibles dans une installation résidentielle. Cet équipement génère, utilise et peut émettre de l'énergie radiofréquence et, s'il n'est pas installé et employé conformément aux instructions, peut créer des interférences nuisibles perturbant les communications radio. Toutefois, rien ne permet de garantir l'absence totale d'interférence dans une installation donnée. Si cet équipement cause des interférences nuisant à la réception radio ou télévisuelle, ce qui peut être vérifié en éteignant et en rallumant l'équipement, l'utilisateur peut essayer de corriger le problème de l'une des manières suivantes :
 - Réorienter ou déplacer l'antenne de réception.
 - Éloigner le récepteur de l'équipement.
 - Brancher l'équipement à une prise située sur un circuit autre que celui auquel le récepteur est branché.
 - Consulter le revendeur ou un technicien radio/TV expérimenté pour obtenir de l'aide.

Cet émetteur fonctionne dans la bande 433,5 - 434,5 MHz et est limité aux transmissions périodiques allant jusqu'à 5 secondes. Les changements ou modifications n'ayant pas été approuvés expressément par BEA, Inc. comme étant conformes peuvent révoquer l'autorisation à utiliser l'équipement. Les dispositifs autorisés aux termes de ces dispositions doivent être munis d'un moyen visant à limiter automatiquement leur fonctionnement, de manière à ce que la durée de chaque transmission ne dépasse pas 60 secondes et qu'une nouvelle requête ne soit autorisée qu'en cas d'erreur de transmission.