

IXIO-DT1

SENSOR DE MOVIMIENTO Y PRESENCIA PARA PUERTAS CORREDIZAS AUTOMÁTICAS

Versión de software 6.3 / Versión 42.4463.03
(consulte el menú del administrador para conocer la versión de software del producto)



Visite la página web para ver los idiomas disponibles para este documento.



Available on the **App Store** **ANDROID APP ON Google play**
Descargue la aplicación del DECODIFICADOR BEA para tener una relación general de las configuraciones

CONTENIDO DE LA CAJA

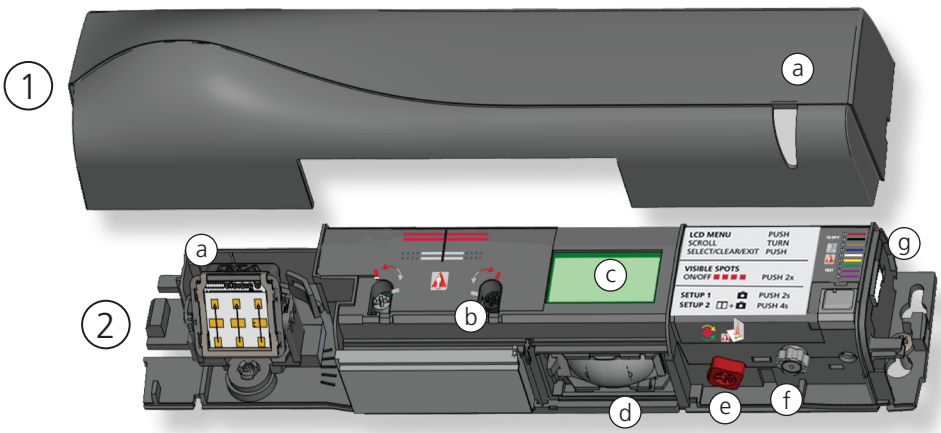

1. cubierta (35.1609)
 - a. ventana del LED
2. sensor (10IXIODT1)
 - a. antena del radar
 - b. Ajuste de ancho de la cortina AIR
 - c. Pantalla LCD
 - d. Lentes AIR
 - e. perilla de ajuste del ángulo de la cortina AIR
 - f. perilla de ajuste principal
 - g. conector principal
3. Arnés (20.5349)
4. Kit de destornilladores (50.1818)
5. Guía del usuario (75.5751)
6. Guía rápida (75.1219)
7. Plantilla de montaje (75.0128)

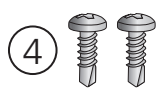
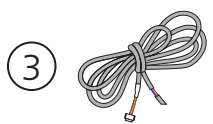

INSTALACIÓN



El sensor debe instalarse de una forma segura que evite vibraciones extremas.

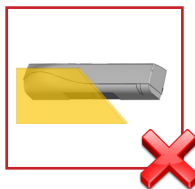

No cubra el sensor.

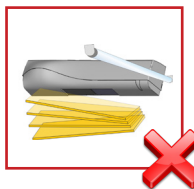

Evite objetos que se mueven y fuentes de luz en el campo de detección.



Evite los objetos muy reflejantes en el campo infrarrojo.

MANTENIMIENTO

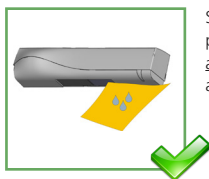

Se recomienda limpiar las partes ópticas al menos una vez al año o más si las condiciones ambientales así lo requieren.



No use productos abrasivos para limpiar las partes ópticas.

SEGURIDAD

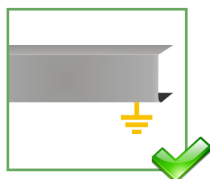

La unidad de control de la puerta y el perfil de la cubierta del cabezal deben tener una conexión a tierra adecuada.



Se recomienda que solo personas calificadas y capacitadas instalen y configuren el sensor.

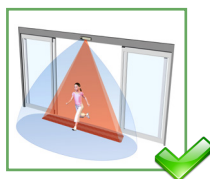

Después de la instalación, siempre pruebe el funcionamiento correcto (según la norma ANSI 156.10) antes de salir del establecimiento.

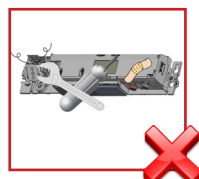

La garantía no será válida si se hacen reparaciones no autorizadas o si personal no autorizado realiza estas reparaciones.

Se puede esperar que este dispositivo cumpla con la Parte 15 de las Reglas de la FCC, siempre y cuando se monte exactamente de acuerdo con las instrucciones proporcionadas con este kit. El funcionamiento está sujeto a las siguientes condiciones: (1) este dispositivo no puede causar interferencia perjudicial, y (2) este dispositivo debe aceptar cualquier interferencia recibida, incluyendo interferencia que pueda causar un funcionamiento no deseado.

EXPECTATIVAS DE CUMPLIMIENTO DE BEA, INC. CON RESPECTO AL SERVICIO Y LA INSTALACIÓN

BEA, Inc., el fabricante del sensor, no se responsabilizará por las instalaciones o los ajustes incorrectos del sensor o dispositivo. Por consiguiente, BEA, Inc. no garantiza ningún uso del sensor o dispositivo con fines distintos de los previstos.

BEA, Inc. recomienda firmemente que los técnicos de instalación y servicio cuenten con la certificación de la Asociación Estadounidense de Fabricantes de Puertas Automáticas (AAADM) para puertas peatonales, tengan la certificación de la Asociación Internacional de Puertas (IDA) para puertas o compuertas, y que, además, reciban la capacitación adecuada en fábrica para cada tipo de sistema de puerta o portones.



Los instaladores y el personal de servicio son responsables de llevar a cabo una evaluación de riesgo después de cada instalación o servicio, y de verificar que el rendimiento del sistema de sensores y dispositivos cumpla con las regulaciones, los códigos y las normas locales, nacionales e internacionales.

Una vez finalizado el trabajo de instalación o de servicio, se realizará una inspección de seguridad de la puerta o compuerta según las recomendaciones del fabricante y las pautas de la AAADM, el Instituto Nacional Estadounidense de Estándares (ANSI) o la Asociación de Fabricantes de Puertas y Sistemas de Acceso (DASMA) (cuando corresponda) con el fin de aplicar las mejores prácticas de la industria. Las inspecciones de seguridad se deben realizar durante cada visita de servicio. Se pueden encontrar ejemplos de estas inspecciones en una etiqueta de información de seguridad de la AAADM (p. ej.: ANS/DASMA 102, ANS/DASMA 107, UL294, UL325, y el Código Internacional de Seguridad).

Verifique que todas las etiquetas de señalización y de advertencia, y los rótulos industriales se encuentren en su lugar.



TECNOLOGÍA / RENDIMIENTO

Modo de detección:	Movimiento Velocidad mínima de detección: 2 pulg./s		Presencia Tiempo de respuesta típico: < 200 ms (máx.: 500 ms)	
Tecnología:	Radar Doppler de microondas Frecuencia del transmisor: 24.150 GHz Potencia radiada del transmisor: < 20 dBm EIRP Densidad de potencia del transmisor: < 5 mW/cm ²		Infrarrojo activo con análisis de fondo Punto: 2" x 2" (typo) Número de puntos: máx. 24 por cortina Número de cortinas: 2	
Altura de montaje:	6'6" – 11'6" Las regulaciones locales pueden influir en la altura de montaje aceptable (solo aplicaciones para peatones)			
Rango de temperatura: (sensor)	-13 – 131 °F * 0 – 95% de humedad relativa, sin condensación La pantalla LCD es funcional a partir de 14 – 131 °F. El sensor igualmente puede programarse en temperaturas más frías, pero con el control remoto.			

ELÉCTRICO

Salida

Relé 1



Relé electromecánico (sin potencial ni polaridad)
Máx. corriente de contacto: 1 A
Máx. tensión de contacto: 30 VCC
Tiempo de espera ajustable: 0.5 – 9 s

Relé 2



Relé de estado sólido (sin potencial ni polaridad)
Máx. corriente de contacto: 100 mA
Máx. tensión de contacto: 42 VCA / 30 VCC

Entrada de prueba/monitoreo:	Sensibilidad: Baja: < 1 V Alta: > 10 V (max. 30 V) Tiempo de respuesta en solicitud de prueba: típico < 5 ms
-------------------------------------	---

Fuente de energía:	12 – 24 VAC ±10% 12 – 30 VDC ±10% Para funcionar solo con fuentes de alimentación compatibles con SELV
---------------------------	--

Consumo de energía:	< 2.5 W
----------------------------	---------

Ruido:	< 70 dB
---------------	---------

FÍSICO

Grado de protección:	IP54
-----------------------------	------

CUMPLIMIENTO

Certificación FCC:	FCC: G9B-100606 IC: 4680A-100606
---------------------------	-------------------------------------

Cumplimiento:	ISO 13849 PL «C» CAT. 2 (Bajo la condición de que el sistema de control de puerta monitoree el sensor al menos una vez por ciclo de puerta)
----------------------	--

*Las especificaciones están sujetas a cambio sin previo aviso.
Todos los valores se midieron bajo condiciones específicas.*

CÓMO USAR LA PANTALLA LCD

PANTALLA DURANTE FUNCIONAMIENTO NORMAL

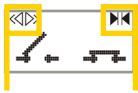

Impulso de activación

Seguridad



Pantalla negativa = salida activa

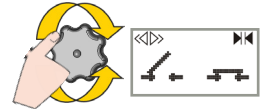

Para ajustar el contraste, oprima y gire al mismo tiempo el botón gris. Solo durante el funcionamiento normal.

VALOR DE FÁBRICA VS. VALOR GUARDADO



valor mostrado =
valor de fábrica

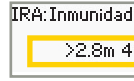

valor mostrado =
valor guardado

NAVEGACIÓN EN LOS MENÚS

1) Oprima para ingresar en el menú de la pantalla LCD.



2) Introduzca la contraseña si es necesario.



No disponible durante el primer minuto después de encender el sensor.

3) Elija su idioma antes de entrar al primer menú de la pantalla LCD.



Durante los primeros 30 segundos después de encender el sensor o posteriormente en el menú de diagnóstico.



= desplazarse



= seleccionar



Seleccione **Back** (Atrás) para volver a la pantalla o al menú anterior.

Seleccione **More** (Más) para continuar al siguiente nivel:

- Configuración básica (MENÚ 1)
- Configuración avanzada (MENÚ 2)
- Diagnóstico (MENÚ 3)

CÓMO CAMBIAR EL CÓDIGO ZIP

Consulte la nota de aplicación sobre el CÓDIGO ZIP (76.0024).

1) Navegar al menú 3 (Diagnóstico).



2) Seleccione "ZIP".

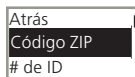

3) Cambie al código deseado.

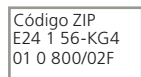

Para activar el nuevo código ZIP, debe validar el último dígito (vea abajo):

- v = Código ZIP válido (los valores cambiarán debidamente)
- x = Código ZIP no válido (ningún valor cambiará)
- v/x = Código ZIP válido, pero de un producto diferente

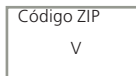
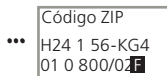

Solo se cambiarán los valores disponibles



REVISIÓN DE VALOR CON CONTROL REMOTO



Además, el LED verde muestra el valor del parámetro parpadeando. No intente desbloquearlo primero.

Nota: Al consultar FIELD SHAPE, el LED verde muestra el valor del parámetro parpadeando (1 vez si la forma es angosta, 2 si la forma es ancha).

1 MONTAJE Y CABLEADO

MONTAJE

Utilice la plantilla de montaje suministrada, monte el sensor, asegurándose de que la parte inferior del sensor quede a 2 pulgadas de la parte inferior del cabezal de la puerta.

Consulte la nota de la aplicación 76.0035 si se requiere un separador IXIO para la aplicación dada.

Dirija el arnés (20.5349) con el sujetador del arnés como se muestra en la vista despiezada de la ilustración de montaje.

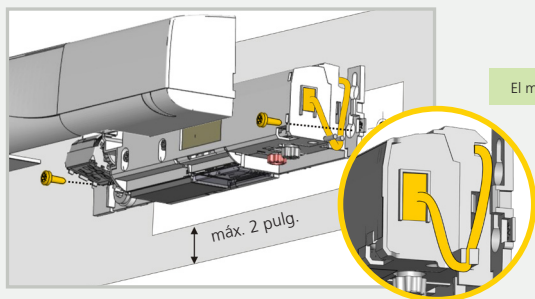

El montaje es compatible con el ASISTENTE.

La conectividad del sensor (alimentación y relés) debe utilizar únicamente el arnés suministrado.

El sensor de potencia debe suministrarse desde una fuente de suministro Clase 2 limitada a 15 W.

Se espera que el funcionamiento apropiado del sensor sea monitoreado por el operador o sistema de la puerta.

El arnés debe ser dirigido en forma separada de cualquier red principal o cable de voltaje no de Clase 2 para un funcionamiento correcto o debe clasificarse para el voltaje de la red, y utilizarse medios de protección y enrutamiento adecuados de acuerdo con los códigos nacionales y locales con el fin de evitar daños al arnés o el sensor IXIO.

CABLEADO

SENSOR		CONTROL DE PUERTA	
ROJO	FUENTE DE ENERGIA	○	○
NEGRO	FUENTE DE ENERGIA	○	○
MARRÓN	SALIDA DE SEGURIDAD	○	○
AZUL	SALIDA DE SEGURIDAD	○	○
BLANCO (COM)	SALIDA DE APERTURA	○	○
AMARILLO (N.C)	SALIDA DE APERTURA	○	○
VERDE (N.O.)	SALIDA DE APERTURA	○	○
PÚRPURA	PRUEBA DE SALIDA*	○	○
PÚRPURA	PRUEBA DE SALIDA*	○	○

VOLTAJE

Energía: 12 – 24 VAC, 50/60 Hz
12 – 30 VDC
2.5 W (max)

Prueba de salida: baja: < 1 V
alta: > 10 V (30 V máx.)
Tiempo de respuesta: typ. < 5 ms

* El LED del sensor parpadeará por un momento en ROJO durante la comunicación de monitoreo con el control de la puerta. Esto indica que el monitoreo externo es funcional. La funcionalidad de monitoreo debe estar activa en el sensor, el control de la puerta y los cables de monitoreo deben conectarse al control de la puerta como corresponde.

2 CAMPO DE IMPULSO DE APERTURA DEL RADAR

El tamaño del campo de detección varía de acuerdo con la altura de montaje del sensor.

Los siguientes gráficos son representaciones – no valores predeterminados.

ÁNGULO

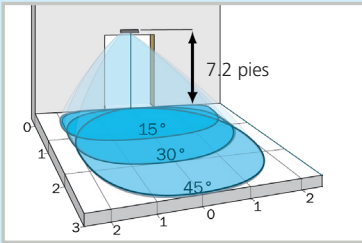

de 15° a 45°, por defecto 30°

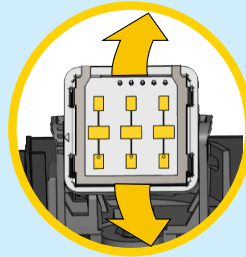

tamaño del campo: 9
inmunidad: 2

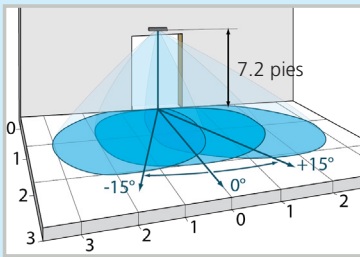

de -15° a 15°, por defecto 0°

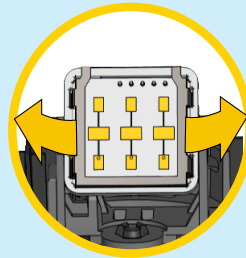

tamaño del campo: 9
inmunidad: 2

ANCHO

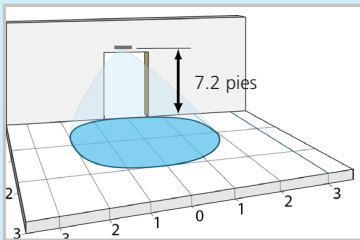

13' x 6'6" (amplio)

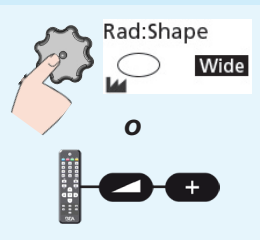

tamaño del campo: 9
inmunidad: 2

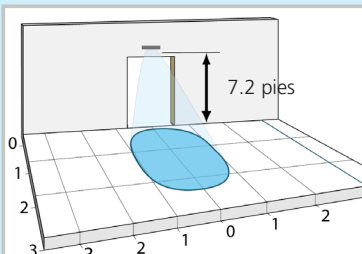

6'6" x 8' (estrecho)

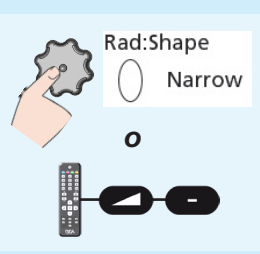

tamaño del campo: 9
inmunidad: 2

Una rejilla 1 x 1 es aproximadamente de 3.28 x 3.28 pies.

3 CAMPO DE SEGURIDAD INFRARROJO

ÁNGULO

Active los puntos visibles para verificar la posición de la cortina AIR.

La visibilidad depende de las condiciones externas. Cuando los puntos no sean visibles, utilice el Spotfinder para localizar las cortinas.

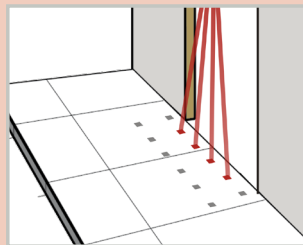

La distancia entre la cortina interior del sensor interno de la puerta y la cortina interior del sensor externo de la puerta siempre deberá ser menor de 8 pulg.

C1 = más cerca a la puerta corrediza

C2 = más lejos de la puerta corrediza

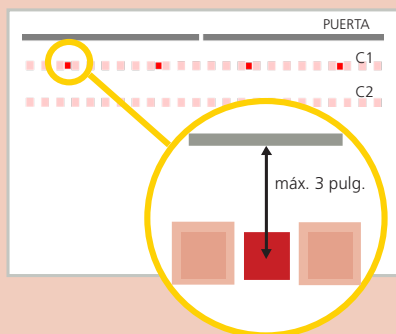

Si es necesario, ajuste el ángulo de la cortina AIR (de -7° a 4° , por defecto 0°).

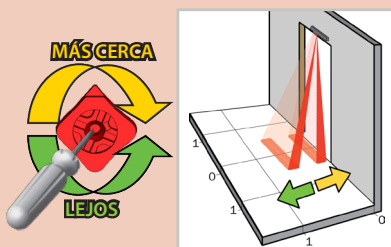

ANCHO

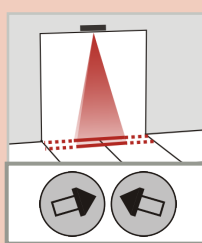
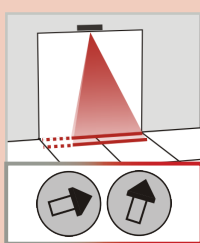
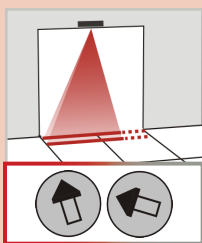
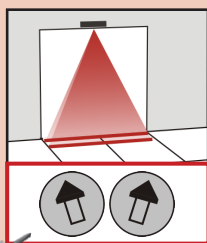

Se puede enmascarar parte del campo de detección para reducir su ancho. La posición de la flecha determina el ancho del campo de detección.

El tamaño del campo de detección varía en función de la altura de montaje y de los ajustes del sensor.

La configuración del ancho tiene una relación 1:1. Por ejemplo, una altura de montaje de 6 pies proyectará una detección de 6 pies de ancho en el piso.

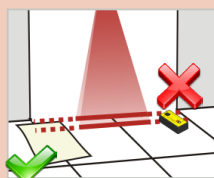

Siempre verifique el ancho real del campo de detección mediante prueba de desplazamiento de acuerdo con ANSI 156.10.

Los ajustes adicionales son posibles por LCD o control remoto (consultar RESUMEN DE LAS CONFIGURACIONES).

4 CONFIGURACIÓN

Configure el sensor usando los botones pulsadores o el control remoto.



¡SALGA DEL CAMPO DE INFRARROJOS!



CONFIGURACIÓN 1 (RÁPIDA)

Mantenga presionado el botón durante 2 segundos o use los botones del control de remoto como se especifica



+



CONFIGURACIÓN 2 (ASISTIDA)

Prueba del ciclo completo de la puerta + imagen de referencia



+



+



PRUEBE SIEMPRE LA OPERACIÓN CORRECTA DE LA INSTALACIÓN ANTES DE SALIR DEL ESTABLECIMIENTO.



El LED parpadea rojo y verde

	0	1	2	3	4	5	6	7	8	9	
BÁSICA											
Atrás Más											
RAD: FIELD SIZE (TAMAÑO DEL CAMPO)	pequeño	>	>	>	>	>	>	>	>	grande	
RAD: SHAPE	LCD : opciones de configuración "angostas" y "anchas" (predeterminado = ancho) Control remoto : + = ancho, - = angosto										
AIR: ANCHO											
AIR: CONFIGURACIÓN		DeEner/NO NC	Energ/NC NO	Energ/NC NC	DeEner/NO NO						
PRUEBA	off (apagado)	on (encendido)	on (encendido) + auto								
Más Atrás											
Atrás Más											
RAD: FIELD SIZE (TAMAÑO DEL CAMPO)	pequeño	>	>	>	>	>	>	>	>	grande	
RAD: INMUNIDAD		baja	>	>	>	>	>	>	>	alta	
RAD: DIRECCIÓN	off (apagado)	bi	uni	MTF					uni + reentry		
RAD: TIEMPO EN ESPERA	auto	1 s	2 s	3 s	4 s	5 s	6 s	7 s	8 s	9 s	
RAD: REENTRY (REENTRADA)	pequeño	>	>	>	>	>	>	>	>	grande	
RAD: CONFIGURACIÓN		DeEner/NO NC	Energ/NC NO	Energ/NC NC	DeEner/NO NO						
AIR: INMUNIDAD		normal	mejorada					Modo B			
AIR: ANCHO											
AIR: NÚMERO		1	2								
AIR: TIEMPO DE PRESENCIA			30 s	1 min	2 min	5 min	10 min	20 min	60 min	infinita	
AIR: FREQ (Frec.)		A	B								
AIR: CONFIGURACIÓN		DeEner/NO NC	Energ/NC NO	Energ/NC NC	DeEner/NO NO						
PRUEBA	off (apagado)	on (encendido)	on (encendido) + auto								
REDIRECCIÓN	R1 MV R2 IR	R1 MV or R R2 IR									
RESTABLECIMIENTO DE FÁBRICA								total	parcial		

Valor de fábrica

DIAGNÓSTICO

CÓDIGO ZIP todas las configuraciones de parámetros están en formato ZIP (consulte la nota de la aplicación sobre el código ZIP – 76.0024)

de ID número de identificación único

CONFIG P/N

SOFT P/N

ERROR DE REGISTRO últimos 10 errores + indicación del día

AIR: PUNTO DE VISTA vista de los puntos que accionan la detección

AIR: C1 ENERG amplitud de señal recibida en la cortina

AIR: C2 ENERG amplitud de señal recibida en la cortina 2

POWERSUPPLY suministro de voltaje en el conector de energía

OPERATINGTIME duración de la energía desde el primer encendido

RESET LOG borra todos los errores guardados

CONTRASEÑA ADMIN contraseña de control remoto y LCD (0000= no password) anote el código para acceder al modo de administrador

movimiento (verde)

presencia (rojo)

NOTAS

Nota 1	Use siempre un destornillador cuando haga cualquier ajuste AIR adicional a la posición de la flecha del sensor.	
Nota 2	RADAR	AIR
	NA = Normalmente abierto NC = Normalmente cerrado DeEner = relé desenergizado Ener = relé energizado	NA = Normalmente abierto NC = Normalmente cerrado
Nota 3	El LED del sensor parpadeará por un momento en color ROJO durante la comunicación de monitoreo con el control de la puerta. Esto indica que el monitoreo externo es funcional. La funcionalidad de monitoreo debe estar activa en el sensor, el control de la puerta y los cables de monitoreo deben conectarse al control de la puerta como corresponde.	
Nota 4	MTF = unidireccional, con función de seguimiento de movimiento uni + reingreso: BEA recomienda únicamente ajustar usando la pantalla LCD	
Nota 5	El modo automático evalúa la tasa de tráfico y ajusta el tiempo de espera de 0,5 a 3 segundos	
Nota 6	Configuración de redireccionamiento (F1 en el control remoto): R1-MW, R2-IR (F1=0): R1 = MW (es decir, detección de movimiento) R2 = IR (es decir, detección de presencia) R1-MW o IR, R2-IR (F1=1): R1 = MW o IR (es decir, detección de presencia o movimiento) R2 = IR (es decir, detección de presencia)	
Nota 7	Parcial: las salidas no se restablecen	

COLORES

 (verde)
Detección de movimiento

 (rojo)
Detección de presencia

ACCIONES

 El LED parpadea









 El LED parpadea rojo y verde

 El LED parpadea rápidamente

 El LED está apagado

 El LED parpadea x veces

SOLUCIÓN DE PROBLEMAS

 1	El LED NARANJA parpadea 1 x	El sensor indica una falla interna.	Sustituya el sensor.
 2	El LED NARANJA parpadea 2 x	El voltaje de la fuente de alimentación es demasiado alto/bajo.	Revise la fuente de alimentación en el menú de diagnóstico (menú 3) de la pantalla LCD. Revise el cableado.
 4	El LED NARANJA parpadea 4 x	El sensor no recibe suficiente energía AIR.	Disminuya el ángulo de las cortinas AIR. Aumente el filtro de inmunidad AIR. Desactive la cortina #2 (C2, cortina exterior).
 5	El LED NARANJA parpadea 5 x.	El sensor recibe demasiada energía AIR. El sensor es perturbado por elementos externos.	Aumente ligeramente el ángulo de las cortinas AIR. Disminuya el filtro de inmunidad AIR. Elimine la causa de la perturbación (lámparas, cubierta de lluvia, carcasa del controlador de puerta correctamente conectada a tierra).
 8	El LED NARANJA parpadea 8 x.	El emisor de energía AIR está defectuoso.	Sustituya el sensor.
	El LED NARANJA está encendido.	El sensor encuentra un problema de memoria.	Interrumpa y restaure la fuente de alimentación. Si el LED NARANJA se ilumina de nuevo, sustituya el sensor.
	El LED ROJO parpadea con rapidez después de una configuración asistida.	El sensor ve la puerta durante la configuración asistida.	Aleje las cortinas AIR de la puerta. Instale el sensor lo más cerca posible de la puerta. Si es necesario, utilice un ensamblaje de soporte. Asegúrese de que la parte inferior del sensor esté montada a 2 pulg. de la parte inferior del cabezal de la puerta. Inicie una nueva configuración asistida.
	El LED ROJO se ilumina esporádicamente	El sensor vibra. El sensor detecta la puerta. Las condiciones externas afectan al sensor.	Compruebe si el sensor está fijado firmemente. Revise la posición del cable y la cubierta. Ajuste el ángulo del AIR e inicie una configuración asistida. Aumente el filtro de inmunidad AIR.
	El LED VERDE se ilumina esporádicamente	El sensor se ve afectado por lluvia u hojas. Imagen fantasma creada por el movimiento de la puerta. El sensor vibra. El sensor detecta la puerta u otros objetos en movimiento.	Aumente el filtro de inmunidad del radar. Revise el ángulo del campo del radar. Compruebe que el sensor y la cubierta de la puerta están bien montados. Revise la posición del cable y la cubierta. Quite los objetos si es posible. Cambie la inmunidad, el ángulo o el tamaño del campo del radar.

SOLUCIÓN DE PROBLEMAS (cont.)

●	Las pantallas LCD y el LED están apagados	El sensor no está recibiendo energía.	Revise el cableado. Compruebe que la fuente de alimentación sea correcta.
	La reacción de la puerta no corresponde a la señal del LED	Configuración/cableado de salida incorrecto.	Revise los ajustes de configuración de salida. Revise el cableado.
	No se puede acceder al menú de la pantalla LCD ni cambiar los parámetros mediante el control remoto	El sensor está protegido por una contraseña.	Introduzca la contraseña correcta. Si olvidó el código, corte y restaure la fuente de alimentación para acceder al sensor sin introducir una contraseña durante 1 minuto.
	El sensor no responde al control remoto	Baterías agotadas.	Reemplace las baterías.
✗	Monitoreo externo visible (el LED de Indicación de prueba ROJO) no parpadea	Error de configuración/instalación de monitoreo.	Verifique que el control de puerta sea capaz de monitorear y que los cables de monitoreo del sensor estén conectados correctamente al control de la puerta. Compruebe que el monitoreo (PRUEBA) esté activado en los ajustes del sensor.
		Falla del sensor.	Sustituya el sensor.
●	Monitoreo externo visible (el LED de Indicación de prueba ROJO) parpadea continuamente	Problema de cableado.	Verifique el cableado.
		El control de la puerta no se configura correctamente.	Establezca el monitoreo del control de la puerta en Activo bajo.
	Ciclos de puerta abiertos y permanecen abiertos	El monitoreo del control de la puerta está en Activo alto.	Establezca el monitoreo del control de la puerta en Activo bajo.
		La salida de seguridad o movimiento está mal configurada.	Establezca correctamente la salida en particular requerida para el control de la puerta.

¿No encuentra su respuesta?
¡Visite www.beinc.com o escanee el código QR para ver las preguntas frecuentes!



Antes de contactar al servicio técnico de BEA, busque el número de serie y el número CAN de su sensor.

NÚMERO DE SERIE

Vista: parte de atrás del sensor

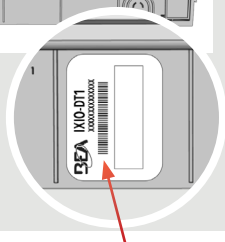
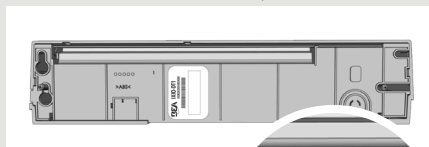

NÚMERO CAN

Vista: parte superior del sensor

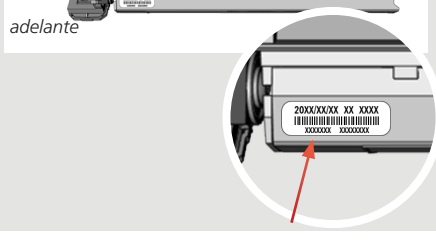
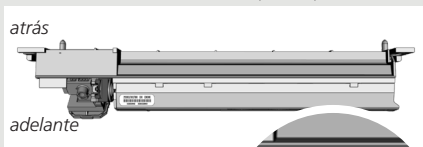

ACCESORIOS Y REPUESTOS

ACCESORIOS



10IMB

Adaptador para soporte de montaje



10URA

Accesorio universal para lluvia



10CDA

Accesorio para puertas curvas



10IXIOSPACER

Espaciador



10ICA

Adaptador para montaje alineado en techo



10RETROFITSPACER

Kit de espaciador para readaptación
(incluye un espaciador, un arnés de 2,5" y un arnés de 9")



20.5302

Arnés para readaptación



10REMOTE

Control remoto universal BEA

REPUESTOS



35.1609

Cubierta de repuesto de color negro



20.5349

Arnés de repuesto

