

UNIVERSAL KEYPAD FAMILY

Pavés numériques de contrôle d'accès autonomes



Visitez le site Web pour voir les langues dans lesquelles ce document est disponible.

DESCRIPTION

1. Témoin DEL de la porte
2. Témoin DEL de mode
3. Pavé numérique matriciel
4. Vis du boîtier (bas du boîtier)

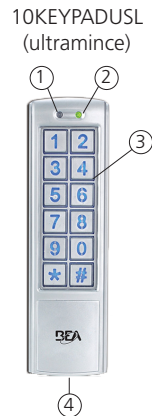

SPÉCIFICATIONS TECHNIQUES

Tension d'alimentation : 12 à 24 VCA/VCC

AVERTISSEMENT : Le produit subira des dommages et la garantie sera annulée si la tension d'alimentation dépasse 30 VCC ou 24 VCA.

Ce produit ne doit pas être utilisé avec un transformateur 1 024 VCA BEA ni tout autre transformateur standard non régulé de 24 VCA dont la tension mesurée dépasse 24 VCA.

Courant d'attente : ≤ 30 mA

Courant de travail : ≤ 160 mA

Nombre max. de codes d'utilisateur : 1 100 (zone 1 : 1 000 utilisateurs, zone 2 : 100 utilisateurs)

Délai de reverrouillage : De 0 à 99 secondes

Sortie : 2 relais de forme C (contact inverseur libre de potentiel)
Tension max. au contact : 42 VCA/VCC
Courant max. au contact : 1 A (résistif)
Puissance de commutation max. : 30 W (VCC)/48 VA (VCA)

Longueur du câble : 0,9 m (3 pi)

Température de service : De -30 à 70 °C (de -22 à 158 °F)

Humidité de service : De 0 à 95 % (sans condensation)

Indice de protection : IP66 (résistant à l'eau et à la poussière)

Dimensions : 10KEYPADU : 76 mm (l) x 120 mm (H) x 22 mm (p) – (3,0 po x 4,7 po x 0,9 po)
10KEYPADUSL : 44 mm (l) x 150 mm (H) x 24 mm (p) – (1,7 po x 5,9 po x 0,95 po)

Certification : CE, RoHS

Rétro-éclairage : Illumination du pavé numérique en bleu

*Les spécifications techniques sont susceptibles de changer sans préavis.
Toutes les valeurs sont mesurées dans des conditions spécifiques.*

PRÉCAUTIONS



CAUTION

- ❑ Mettez hors tension le circuit alimentant l'embase du connecteur avant d'effectuer le câblage.
- ❑ Maintenez un environnement propre et sécurisé lorsque vous travaillez dans des endroits publics.
- ❑ Avant la mise sous tension, vérifiez toujours la position de tout le câblage pour vous assurer que les pièces mobiles de la porte n'accrochent pas de fils, car cela pourrait causer des dommages matériels.
- ❑ Assurez-vous que tout est conforme aux normes de sécurité en vigueur (c'est-à-dire : ANSI A156.10) une fois l'installation terminée.

MONTAGE



CONSEILS D'INSTALLATION

- Manipulez soigneusement l'équipement.
- Appliquez un adhésif frein-filet sur toutes les vis avant l'installation.
- Serrez fermement les vis.

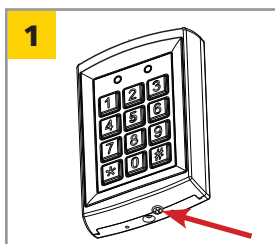

1
À l'aide de la clé hexagonale fournie, retirez la vis de la face arrière du boîtier sur la surface inférieure du pavé numérique.

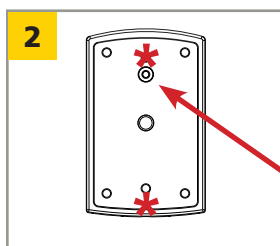

2
Percez les trous nécessaires à l'aide du gabarit de perçage.

Pour le montage en **surface**, percez des trous aux 4 coins indiqués sur l'illustration.

Pour le montage **en coffret électrique simple**, percez les 2 trous marqués d'un astérisque sur l'illustration.

REMARQUE : Ne pas endommager le capteur anti-sabotage.

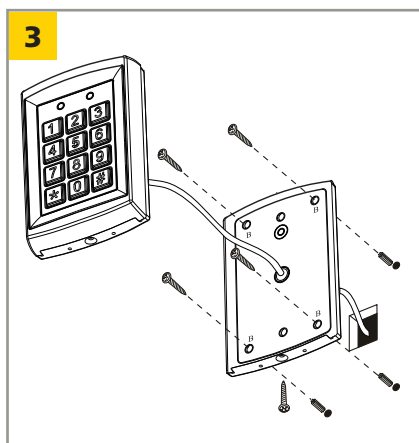

3
Fixez la face arrière du boîtier au mur à l'aide des vis fournies.

Assurez-vous de passer le câble par le trou central.

Maintenez le pavé numérique à l'horizontale.

CÂBLAGE

Raccordez les fils selon le schéma de câblage ci-dessous.

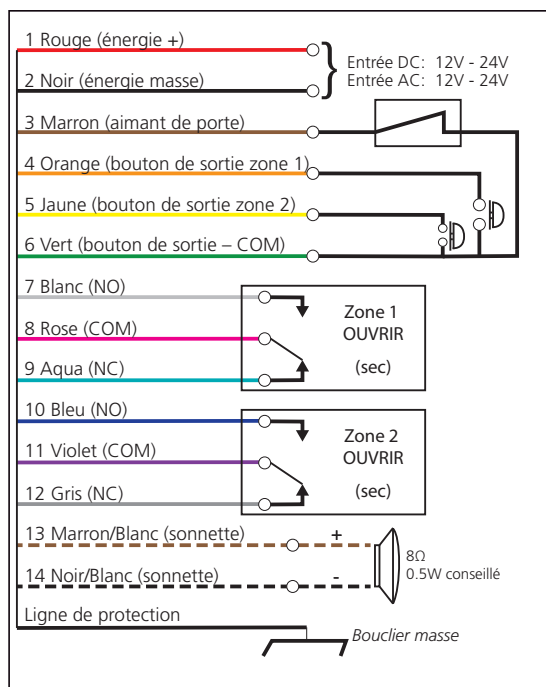

Lorsque le câblage est terminé, installez le pavé numérique sur le panneau arrière en utilisant les vis fournies.





PROGRAMMATION

CONSEILS DE PROGRAMMATION













- Si vous oubliez le code d'administration, coupez l'alimentation, maintenez enfoncée la touche «#», puis rétablissez l'alimentation. Un court bip retentit et le code d'administration 1234 est alors restauré.
- Si aucun bouton n'est enfoncé dans les 30 secondes une fois en mode «configuration», le dispositif retournera automatiquement au mode de fonctionnement normal. Le témoin DEL de mode passe au vert.
- Si une combinaison incorrecte de touches est saisie, un bip retentira de manière continue.





















PROGRAMMATION (suite)

COMMENCER

	PORTE	MODE
ACTIVER LE MODE CONFIGURATION		
Entrez deux fois le code d'administration par défaut (1234) (c.-à-d. 1234 + 1234) pour activer le mode « configuration ». Le témoin DEL de mode passe au rouge et un long bip retentit.		
Appuyez sur la touche « # » pour quitter le mode « configuration ». Le témoin DEL de mode passe au vert.		













CODES D'ADMINISTRATION

	PORTE	MODE
MODIFIER LA LONGUEUR DU CODE D'ADMINISTRATION		
<i>La modification de la longueur du code d'administration supprimera tous les codes d'utilisateur existants.</i>		
<i>La modification de la longueur du code d'administration réinitialisera le code puis le remplacera par une séquence de chiffres (semblable à celle de l'étape 1a), avec le bon nombre de chiffres (p. ex. si la longueur du code d'administration est modifiée à 6 chiffres, le code d'administration par défaut sera « 123456 »).</i>		
Entrez en mode configuration.		
Appuyez sur la touche étoile (*), puis sur « 9 ». La DEL de mode clignote rouge.		
Appuyez sur « 0 » puis sur « 4 ». Un court bip retentit. Le témoin DEL de mode passe au rouge.		
Entrez la longueur du code d'administration en chiffres, de « 2 » à « 6 » (« 2 » est la longueur minimale du code et « 6 » la longueur maximale).		
<ul style="list-style-type: none">• un bip = la longueur du code d'administration a été correctement modifiée• trois bips = la longueur du code d'administration est égale à la longueur existante		
Appuyez sur « # » pour quitter le mode « Configuration de la longueur du code d'administration ». Le témoin DEL de mode reste rouge.		
Appuyez de nouveau sur la touche « # » pour quitter le mode « configuration ». Le témoin DEL de mode passe au vert.		
MODIFIER LE CODE D'ADMINISTRATION		
Entrez en mode configuration.		
Appuyez sur la touche étoile (*), puis sur « 3 ». La DEL de mode clignote rouge.		
Entrez deux fois une nouvelle série de 2 à 6 chiffres (00 – 999999) pour définir le nouveau code d'administration.		
Remarque : Le nombre de chiffres doit correspondre à la longueur du code d'administration.		
Appuyez sur la touche « # » pour quitter le mode « configuration ». Le témoin DEL de mode passe au vert.		













	PORTE	MODE
AJOUTER UN CODE D'UTILISATEUR À LA ZONE 1 <i>(doit être différent du code d'administration)</i>		
Entrez en mode configuration.		
Appuyez sur la touche étoile (*), puis sur « 9 ». La DEL de mode clignote rouge.		
Appuyez sur « 0 » puis sur « 2 ». Un court bip retentit. Le témoin DEL de mode passe au rouge.		
Saisissez un code à 3 chiffres (000 – 999) pour définir l'emplacement électronique du code d'utilisateur pour la zone 1. Le témoin DEL reste rouge et un court bip retentit après la saisie du code à 3 chiffres. <i>Si l'emplacement est occupé, le témoin DEL de la porte s'allumera en rouge.</i>		
Saisissez le nouveau code d'utilisateur. Le code d'utilisateur doit être de la même longueur que celle du code d'administration. Un long bip retentit. Le code d'utilisateur a été ajouté avec succès. Le nouveau code remplace le code existant enregistré au même endroit.		
Répétez les deux étapes précédentes pour ajouter d'autres codes.		
Appuyez sur la touche « # », pour quitter le mode « Ajouter un code d'utilisateur à la zone 1 ». Le témoin DEL de mode reste rouge.		
Appuyez de nouveau sur la touche « # » pour quitter le mode « configuration ». Le témoin DEL de mode passe au vert.		
REMARQUE : Lorsque le relais de sortie de la zone 1 est activé, le témoin DEL de la porte passe au vert.		
AJOUTER UN CODE D'UTILISATEUR À LA ZONE 2 <i>(doit être différent du code d'administration et du code d'utilisateur de la zone 1)</i>		
Entrez en mode configuration.		
Appuyez sur la touche étoile (*), puis sur « 9 ». La DEL de mode clignote rouge.		
Appuyez sur « 0 » puis sur « 3 ». Un court bip retentit. Le témoin DEL de mode passe au rouge.		
Saisissez un code à 2 chiffres (00 – 99) pour définir l'emplacement électronique du code d'utilisateur pour la zone 2. Le témoin DEL reste rouge, et un court bip retentit après la saisie du nombre à 2 chiffres. <i>Si l'emplacement est occupé, le témoin DEL de la porte s'allumera en rouge.</i>		
Saisissez le nouveau code d'utilisateur. Le code d'utilisateur doit être de la même longueur que celle du code d'administration. Un long bip retentit. Le code d'utilisateur a été ajouté avec succès. Le nouveau code remplace le code existant enregistré au même endroit.		
Répétez les deux étapes précédentes pour ajouter d'autres codes.		
Appuyez sur la touche « # », pour quitter le mode « Ajouter un code d'utilisateur à la zone 2 ». Le témoin DEL de mode reste rouge.		
Appuyez de nouveau sur la touche « # » pour quitter le mode « configuration ». Le témoin DEL de mode passe au vert.		
REMARQUE : Lorsque le relais de sortie de la zone 2 est activé, le témoin DEL de la porte passe au rouge.		

PROGRAMMATION (suite)

CODES D'UTILISATEUR (suite)

	PORTE	MODE
SUPPRIMER UN CODE D'UTILISATEUR		
Entrez en mode configuration.		
Saisissez l'emplacement du code d'utilisateur à supprimer (trois chiffres). La DEL de mode clignote rouge.		
Appuyez sur la touche étoile (*) deux fois pour supprimer. Le témoin DEL de la porte passe au vert. La DEL de mode clignote rouge.		
Appuyez deux fois sur « # » pour terminer la configuration. Le témoin DEL de mode passe au vert.		
SUPPRIMER TOUS LES CODES D'UTILISATEUR		
Entrez en mode configuration.		
Appuyez sur la touche étoile (*), puis sur « 8 ». La DEL de mode clignote rouge.		
Appuyez deux fois sur « 8 ». Un long bip retentit. La DEL de mode clignote rouge.		
Appuyez de nouveau sur la touche « # » pour quitter le mode « configuration ». Le témoin DEL de mode passe au vert.		

DÉLAIS DE DÉVERROUILLAGE













	PORTE	MODE
DÉFINIR LE DÉLAI DE DÉVERROUILLAGE DE LA ZONE 1		
Entrez en mode configuration.		
Appuyez sur la touche étoile (*), puis sur « 1 ». La DEL de mode clignote rouge.		
Saisissez un nombre à 2 chiffres (00 – 99) pour définir la valeur « délai de déverrouillage ». <ul style="list-style-type: none"> « 00 » = définit le « délai de déverrouillage » en mode bascule (« 00 » pour l'ouverture et la fermeture de la porte) « 01 » – « 99 » = « délai de déverrouillage » en secondes « 01 » = la valeur par défaut 		
Après la saisie de la valeur pour le « délai de déverrouillage », un long bip retentit et le témoin DEL de mode passe au rouge.		
Appuyez sur la touche « # » pour quitter le mode « configuration ». Le témoin DEL de mode passe au vert.		
DÉFINIR LE DÉLAI DE DÉVERROUILLAGE DE LA ZONE 2		
Entrez en mode configuration.		
Appuyez sur la touche étoile (*), puis sur « 5 ». La DEL de mode clignote rouge.		
Saisissez un nombre à 2 chiffres (00 – 99) pour définir la valeur « délai de déverrouillage ». <ul style="list-style-type: none"> « 00 » = définit le « délai de déverrouillage » en mode bascule (« 00 » pour l'ouverture et la fermeture de la porte) « 01 » – « 99 » = « délai de déverrouillage » en secondes « 01 » = la valeur par défaut 		
Après la saisie de la valeur pour le « délai de déverrouillage », un long bip retentit et le témoin DEL de mode passe au rouge.		
Appuyez sur la touche « # » pour quitter le mode « configuration ». Le témoin DEL de mode passe au vert.		

PROGRAMMATION (suite)

AVERTISSEUR SONORE

VALEUR PAR DÉFAUT = ACTIVÉ













PORTE MODE

ACTIVER L'AVERTISSEUR SONORE		
Entrez en mode configuration.		
Appuyez sur la touche étoile (*), puis sur « 2 ». La DEL de mode clignote rouge.		
Appuyez sur « 0 », puis sur « 3 ». Le témoin DEL de mode passe au rouge.		
Appuyez de nouveau sur la touche « # » pour quitter le mode « configuration ». Le témoin DEL de mode passe au vert.		
DÉSACTIVER L'AVERTISSEUR SONORE		
Entrez en mode configuration.		
Appuyez sur la touche étoile (*), puis sur « 2 ». La DEL de mode clignote rouge.		
Appuyez sur « 0 », puis sur « 4 ». Le témoin DEL de mode passe au rouge.		
Appuyez de nouveau sur la touche « # » pour quitter le mode « configuration ». Le témoin DEL de mode passe au vert.		
REMARQUE : L'avertissement sonore retentit encore (pendant 1 seconde) après la saisie d'un code d'accès valide.		

RÉTRO-ÉCLAIRAGE

VALEUR PAR DÉFAUT = ACTIVÉ

PORTE MODE

ACTIVER LE RÉTRO-ÉCLAIRAGE		
Entrez en mode configuration.		
Appuyez sur la touche étoile (*), puis sur « 2 ». La DEL de mode clignote rouge.		
Appuyez sur la touche étoile (*), puis sur « 2 ». Le témoin DEL de mode passe au rouge.		
Appuyez de nouveau sur la touche « # » pour quitter le mode « configuration ». Le témoin DEL de mode passe au vert.		
DÉSACTIVER LE RÉTRO-ÉCLAIRAGE (10KEYPADSU uniquement)		
Entrez en mode configuration.		
Appuyez sur la touche étoile (*), puis sur « 2 ». La DEL de mode clignote rouge.		
Appuyez sur la touche étoile (*), puis sur « 1 ». Le témoin DEL de mode passe au rouge.		
Appuyez de nouveau sur la touche « # » pour quitter le mode « configuration ». Le témoin DEL de mode passe au vert.		
REMARQUE : Le rétro-éclairage s'allume après avoir appuyé sur n'importe quel bouton, et s'éteint après une période d'inactivité de 45 secondes.		

SONNETTE DE PORTE

PROGRAMMER UNE SONNETTE DE PORTE
Raccordez un haut-parleur externe (8 Ω, 0,5 W) aux fils brun/blanc et noir/blanc de ce dispositif.
Appuyez sur la touche étoile (*) et le haut-parleur externe retentit comme une sonnette de porte.













PROGRAMMATION FACULTATIVE

ALARME ANTI-SABOTAGE

Cette fonctionnalité permet d'activer un avertisseur sonore intégré si le pavé numérique est retiré du mur. L'alarme s'arrête automatiquement dans les 60 secondes ou si le code d'administration est saisi avant le délai de 60 secondes.







VALEURS PAR DÉFAUT : OFF

PORTE MODE

ACTIVER L'ALARME ANTI-SABOTAGE		
Pour activer la fonction de l'alarme anti-sabotage, activez le mode « configuration ».		
Appuyez sur la touche étoile (*), puis sur « 6 ». La DEL de mode clignote rouge.		
Appuyez sur « 0 » puis sur « 2 ». Un long bip retentit. Le témoin DEL de mode passe au rouge.		
Appuyez de nouveau sur la touche « # » pour quitter le mode « configuration ». Le témoin DEL de mode passe au vert.		
DÉSACTIVER L'ALARME ANTI-SABOTAGE		
Pour désactiver l'alarme anti-sabotage, activez le mode « configuration ».		
Appuyez sur la touche étoile (*), puis sur « 6 ». La DEL de mode clignote rouge.		
Appuyez sur « 0 » puis sur « 1 ». Un long bip retentit. Le témoin DEL de mode passe au rouge.		
Appuyez de nouveau sur la touche « # » pour quitter le mode « configuration ». Le témoin DEL de mode passe au vert.		

RÉTABLIR LES PARAMÈTRES D'USINE

PORTE MODE

RESTAURER LES VALEURS D'USINE (supprime tous les codes d'utilisateur, et réinitialise la longueur du code d'administration et le code d'administration)		
Entrez en mode configuration.		
Appuyez sur la touche étoile (*), puis sur « 8 ». La DEL de mode clignote rouge.		
Appuyez deux fois sur « 9 ». Un long bip retentit. La DEL de mode clignote rouge.		
Appuyez deux fois sur la touche « # » pour quitter le mode « configuration ». Le témoin DEL de mode passe au vert.		

OPÉRATION UTILISATEUR

Saisissez simplement le code d'utilisateur qui vous a été fourni.

Après 3 tentatives consécutives de saisie non valides, le pavé numérique sera désactivé pendant 60 secondes.

ATTENTES DE CONFORMITÉ DE L'INSTALLATION/L'ENTRETIEN DE BEA, INC.

BEA Inc., le fabricant du capteur, ne peut pas être tenu pour responsable des installations incorrectes ou des réglages inappropriés du capteur ou de l'appareil; par conséquent, BEA Inc. ne garantit aucune utilisation du capteur ou de l'appareil en dehors de son usage prévu.

BEA Inc. recommande fortement que les techniciens chargés de l'installation et de l'entretien soient certifiés AAADM pour les portes piétonnes, certifiés IDA pour les portes et portails, et formés en usine pour le type de système de portes et portails.

Les installateurs et le personnel d'entretien sont tenus d'exécuter une évaluation des risques à la suite de chaque installation et entretien pour s'assurer que les performances du système de capteur/de l'appareil sont conforme aux réglementations, normes et codes locaux, nationaux et internationaux.

Une fois l'installation ou l'entretien terminés, une inspection de sécurité du système doit être effectuée et documentée selon les recommandations du fabricant ou les directives du secteur. Les normes ANSI 156.10, ANSI 156.19, ANSVDASMA 102, ANSVDASMA 107, UL294, UL325 et le Code international du bâtiment peuvent contenir des exigences en ce sens.

Support technique: 1-800-407-4545 | Service clients: 1-800-523-2462

Questions techniques générales: techservices-us@BEAsensors.com | www.BEAsensors.com

