



Visitez le site web pour voir  
les langues dans lesquelles  
ce document est disponible.



FR



## LZR®-FLATSCAN 3D SW

CAPTEUR DE SÉCURITÉ POUR PORTES  
BATTANTES AUTOMATIQUES

Manuel d'utilisation pour la version  
logicielle SW 0100 et versions ultérieures  
(se reporter à l'étiquette de traçabilité sur  
le produit)



## CONSEILS D'INSTALLATION



Évitez les vibrations.



Ne couvrez pas la fenêtre laser.

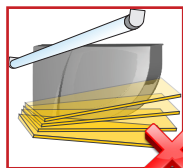

Évitez tout objet mobile et toute source de lumière dans le champ de détection.



Évitez la présence de fumée et de brouillard dans le champ de détection.

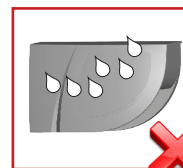

Évitez toute condensation.

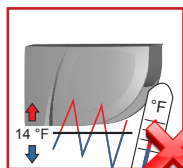

Évitez d'exposer le capteur à des changements de température soudains et extrêmes.



Veillez à ce que le capteur soit alimenté en permanence s'il se trouve dans un environnement où la température peut descendre en dessous de -10 °C (14 °F).

## CONSEILS DE MAINTENANCE

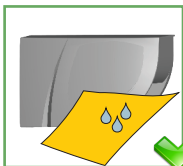

Nettoyez la fenêtre laser avec de l'air comprimé. Au besoin, essuyez uniquement avec un chiffon en microfibre doux, propre et humide.



Ne nettoyez pas la fenêtre laser avec des chiffons secs ou sales ou des produits agressifs.



Évitez l'exposition directe à un nettoyeur haute pression.

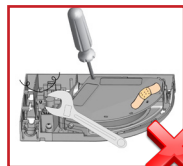

La garantie est nulle lorsque des réparations sont effectuées par un personnel non autorisé.

## CONSEILS DE SÉCURITÉ

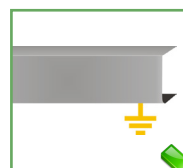

Le bloc-commande de la porte et le profilé du linteau doivent être correctement mis à la terre.

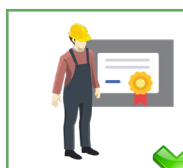

Confiez l'installation et la configuration du capteur uniquement à du personnel formé et qualifié.



Testez toujours le bon fonctionnement de l'équipement avant de quitter les lieux.

### ATTENTES DE CONFORMITÉ DE L'INSTALLATION/L'ENTRETIEN DE BEA, INC.

BEA, Inc., le fabricant du capteur, ne peut pas être tenu pour responsable des installations incorrectes ou des réglages inappropriés du capteur ou de l'appareil; par conséquent, BEA, Inc. ne garantit aucune utilisation du capteur ou de l'appareil en dehors de son usage prévu.

BEA, Inc. recommande fortement que les techniciens d'installation et d'entretien soient certifiés AAADM pour les portes piétonnes, certifiés IDA pour les portes et portails, et formés en usine pour le type de système de portes et portails.

Les installateurs et le personnel d'entretien sont tenus d'exécuter une évaluation des risques à la suite de chaque installation et entretien pour s'assurer que les performances du système de capteur/de l'appareil sont conformes aux réglementations, normes et codes locaux, nationaux et internationaux.

Une fois l'installation ou l'entretien terminés, une inspection de sécurité de la porte ou du portail doit être effectuée selon les recommandations du fabricant ou les directives AAADM/ANSI/DASMA (le cas échéant) relatives aux bonnes pratiques du secteur. Les inspections de sécurité doivent être effectuées pendant chaque appel d'entretien. Vous pouvez trouver des exemples de ces inspections de sécurité sur l'étiquette d'information de sécurité AAADM (p. ex. ANSI/DASMA 102, ANSI/DASMA 107, UL294, UL325 et Code international du bâtiment).

Vérifiez que la signalétique, les pancartes et les étiquettes d'avertissement réglementaires sont présentes.



## DESCRIPTION



Le **LZR®-FLATSCAN 3D SW** est un capteur de sécurité pour portes battantes automatiques basé sur la technologie laser. Il sécurise le battant mobile de la porte ainsi que la zone de pincement. Pour ce faire, il doit être installé dans le coin supérieur de tous les battants de porte.

### COUVERCLE

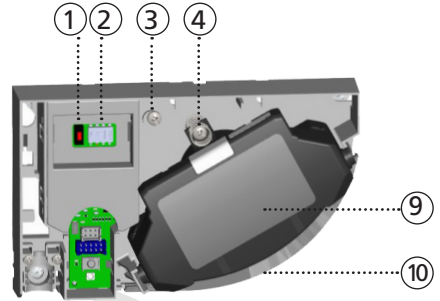

### BASE

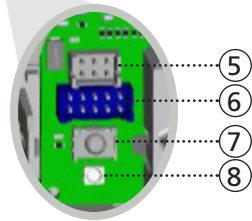
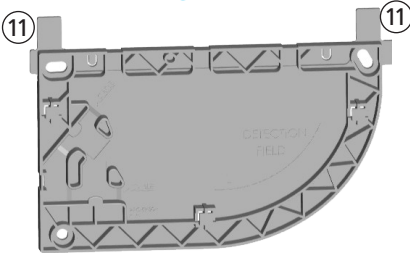

1. Bouton-poussoir
2. Commutateur DIP
3. Vis de blocage
4. Vis de réglage de l'angle
5. Connecteur maître-esclave

6. Connecteur principal
7. Récepteur IR
8. DEL
9. Tête laser
10. Fenêtre laser

11. Pattes de positionnement
12. Bouchon
13. Serre-câble
14. Embout et vis (ensemble flexible)
15. Tube flexible

### ESPACEUR 70.5753

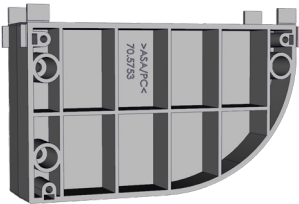

### ENSEMBLE TUBE FLEXIBLE 70.0202

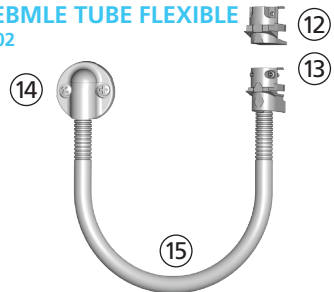

### CÂBLE MAÎTRE-ESCLAVE 35.1329



### CÂBLE D'ALIMENTATION 20.5416

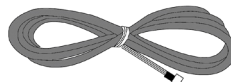

Le FLATSCAN 3D SW peut être associé à un autre FLATSCAN 3D SW ou à un FLATSCAN SW. Les étapes d'installation sont identiques pour les deux versions du produit. Pour une sécurité optimale et pour accéder à toutes les fonctionnalités (par exemple les fonctions d'ouverture), le FLATSCAN 3D SW doit être le capteur principal.

## 1 MONTAGE SUR LA PORTE



Pour la conformité UL10, assurez-vous que le trou de passage du fil (voir étape 7) est décalé d'au moins 1 pouce par rapport au trou de l'autre côté de la porte.

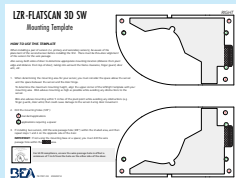

Dans les applications discrètes dans lesquelles la base de montage n'est pas utilisée, utilisez le gabarit de montage fourni (78.7001), puis ignorez les étapes 1 à 7 de cette section.

De plus, pour les applications nécessitant une entretoise, utilisez le gabarit de montage fourni (78.7001) pour monter l'entretoise sur la porte, puis installez le capteur sur l'entretoise, en commençant par l'étape 8 de cette section.

Les instructions de cette section concernent l'installation d'une paire de capteurs. Si vous installez un seul capteur, utilisez uniquement les étapes 1 et 4.

Remarque : Le capteur principal est le capteur principal qui se connecte directement au contrôleur de porte, et le capteur secondaire se connecte au capteur principal par le câble de passage.

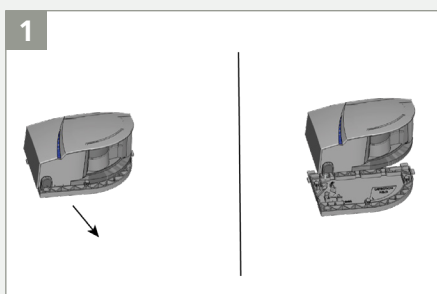

Faites glisser la base pour la détacher du capteur.

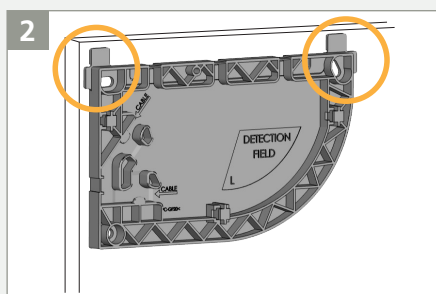

Placez la base sur la porte. Alignez la position de la base avec les pattes de positionnement.

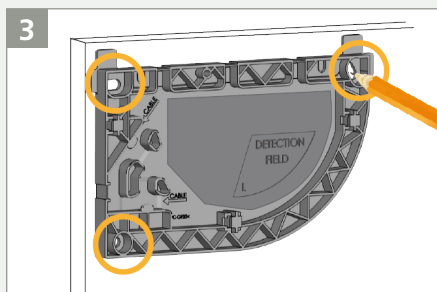

Avec un crayon, marquez l'emplacement des avant-trous dans la porte. Vous pouvez aussi utiliser la surface intérieure de la base pour fixer les vis.

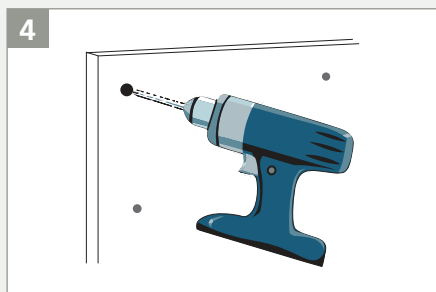

Retirez la base et percez des avant-trous de 3,175 mm ( $\frac{1}{8}$  po).

# 1 MONTAGE SUR LA PORTE

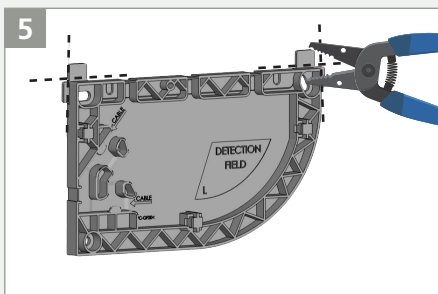

Retirez les pattes de positionnement de la base à l'aide d'une pince coupe-fils.

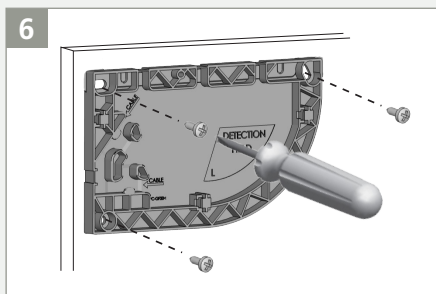

**!** Vissez les 3 vis à l'aide d'un tournevis. La base doit être solidement fixée!

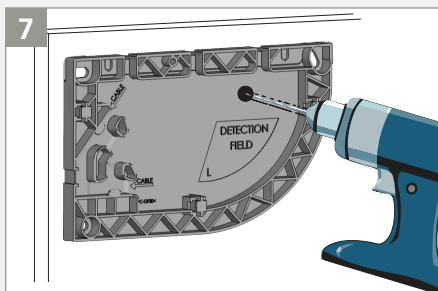

Au moyen d'une perceuse munie d'une mèche de 8 mm ( $\frac{5}{16}$  po), percez à travers les deux bases et la porte pour faire passer le câble maître-esclave. Poncez les bords avec du papier abrasif.

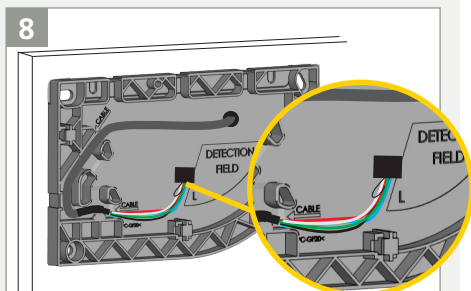

Faites passer le câble maître-esclave à travers le trou et placez-le dans l'encoche de la base. Veillez à ce qu'il soit bien fixé.

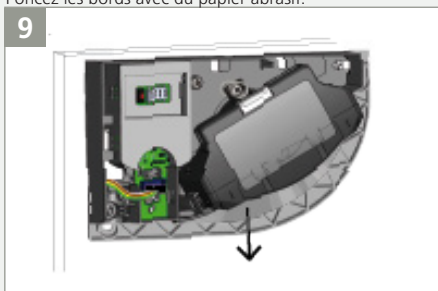

Faites passer le câble à travers le trou au dos du capteur et fixez le capteur sur la base en le faisant glisser vers le bas.

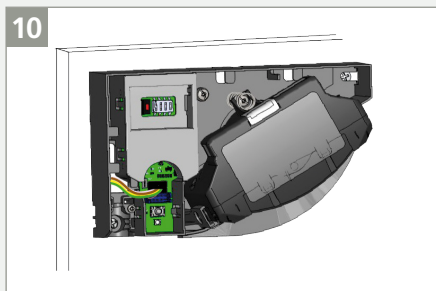

Branchez la fiche noire au connecteur noir. Assurez-vous que tous les câbles sont bien insérés dans l'encoche afin d'éviter de les endommager avec le couvercle.

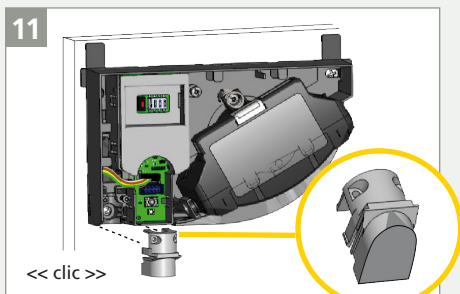

Utilisez un bouchon pour fermer le capteur esclave.

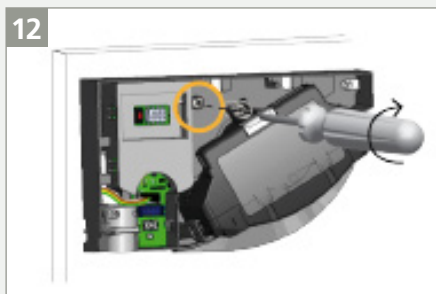

**!** Fixez la vis de blocage pour éviter les vibrations lors du mouvement de la porte.

## 2 RACCORDEMENT AU CONTRÔLEUR DE PORTE



BEA recommande d'utiliser le FLATSCAN 3D SW comme capteur maître.

1

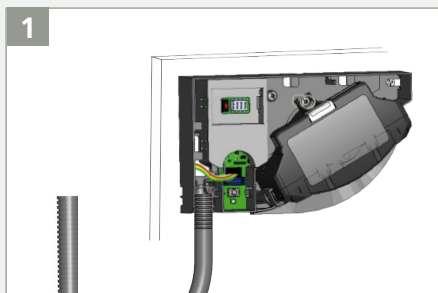

Déterminez la longueur appropriée du tube flexible.

2

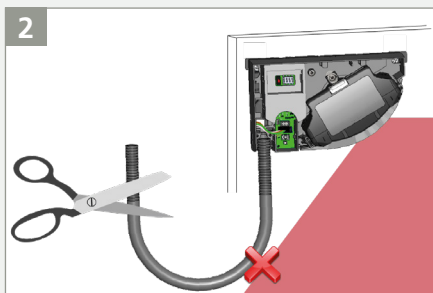

Coupez le surplus pour éviter les détections intempestives causées par le tube flexible.

3

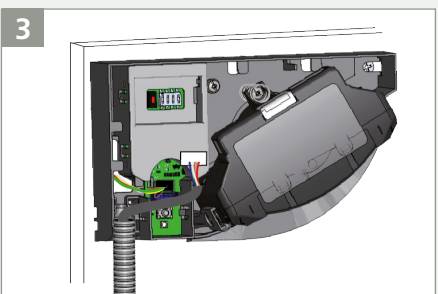

Faites passer le câble d'alimentation dans le tube flexible et branchez la fiche blanche au connecteur blanc.

4

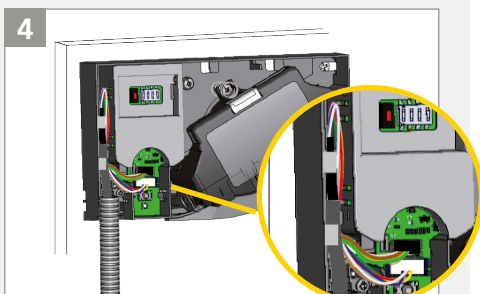

Faites une boucle avec les fils du câble d'alimentation et faites-la passer dans l'encoche tel qu'illustré. Utilisez l'autre partie du câble pour bloquer les fils.

5

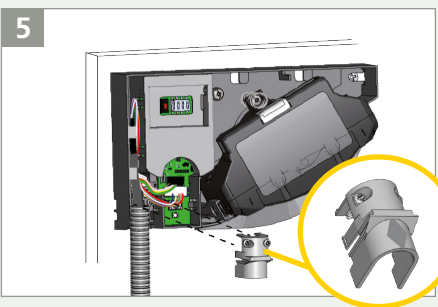

À l'aide du serre-câble, fixez le tube flexible au capteur. Serrez bien les 2 vis pour empêcher tout arrachement du câble.



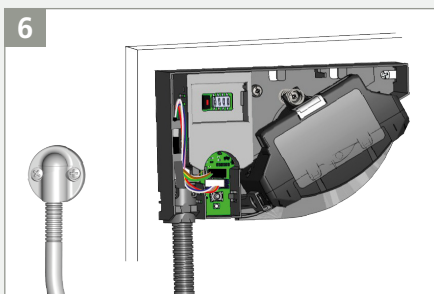







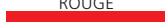
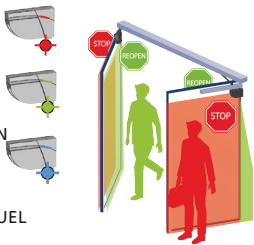

6



Fixez l'autre côté du tube flexible à l'aide de l'embout de câble et faites passer le reste du câble d'alimentation vers le contrôleur de porte.

### 3 RACCORDEMENT : CÂBLES

Coupez le câble d'alimentation à la bonne longueur. Dénudez les 10 fils et branchez tous les fils tel que spécifié. Respectez la polarité.

12-24 VDC <sup>1</sup>	 ROUGE	+	PUISSANCE	
	 NOIR	-		
NO/NC <sup>2</sup>	 BLEU	OUTPUT 1	ÉTAPE IMPULSION	
COM	 BRUN		Côté pivotant de la porte	
NO/NC <sup>2</sup>	 VERT	OUTPUT 2	RÉOUVERTURE IMPULSION	
COM	 BLANC		Côté approche de la porte <sup>3</sup>	
NO/NC <sup>2</sup>	 GRIS	OUTPUT 3	BOUTON-POUSOIR VIRTUEL	
NO/NC <sup>2</sup>	 GRIS			
	 VIOLET		TESTER	
	 VIOLET			

1 Si seule l'alimentation VAC est disponible, utilisez un transformateur 12V associé à un redresseur. N'utilisez pas de transformateur 24V et redresseur, cela endommagera le produit.

2 État de sortie lorsque le capteur est opérationnel (peut être NO ou NC; NO = défaut). Voir page 10.

3 La porte et la commande en connaissance de cause n'ont pas d'activation secondaire. Utilisez un BR3-X (fonction 22) et LE21.

4 O3 n'est opérationnel que lorsque les fils gris du FLATSCAN 3D SW sont connectés à l'activation sur le contrôleur de porte, à partir du capteur primaire.

### 4 COMMUTATEUR DIP 1

Assurez-vous que le commutateur DIP 1 se trouve dans la bonne position sur tous les modules en fonction du côté de la porte.

**ON (commutateur ↑)**

**DÉFAUT**



RELAIS 1 : Impulsion STOP sur le côté battant de la porte

**OFF (commutateur ↓)**

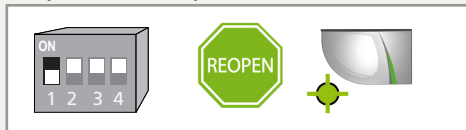

RELAIS 2 : Impulsion RÉOUVERTURE sur le côté de l'approche de la porte.

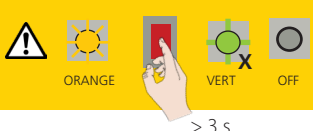

Quand un commutateur DIP change de position, la DEL orange clignote. Un appui LONG sur le bouton-poussoir permet de confirmer le changement. Par la suite, le nombre de clignotements verts (x) indique le nombre de modules interconnectés.

> 3 s

### LED-SIGNALS

-  Relais 1
-  Relais 2
-  Apprentissage en cours  
Sortir de la zone et attendre
-  Relais 3  
(3D SW uniquement)
-  Le voyant DEL clignote
-  Le voyant DEL clignote x fois
-  Le voyant DEL clignote en rouge et vert
-  Le voyant DEL clignote lentement
-  Le voyant DEL clignote rapidement
-  Le voyant DEL est éteint

## 5 APPRENTISSAGE



Avant de lancer un apprentissage, vérifiez que :

- **Les surfaces en verre à proximité de la porte sont couvertes**
- Lorsqu'un rail de guidage est utilisé dans l'installation, un objet doit être placé entre la porte complètement ouverte et le rail de guidage pour créer un point de référence plus grand pour l'apprentissage
- dans les systèmes à faible consommation d'énergie, la prudence est de mise en ce qui concerne l'apprentissage en mode statique (voir l'annexe)
- Le contrôleur de porte est mis en service en premier lieu
- La porte est fermée (activez le mode Service si nécessaire, voir page 13)
- Le contrôleur de porte est connecté à toutes les sorties de relais et y répond correctement
- La configuration des sorties est réglée correctement (voir page 10)
- Le câble maître-esclave est connecté entre les modules
- Le champ de détection n'est pas perturbé (accumulation de neige, forte pluie, chute de neige, brouillard ou d'autres objets ou personnes)
- La protection de la fenêtre laser est retirée (pour FLATSCAN SW)

**REMARQUE : un apprentissage sur le capteur maître configure les deux capteurs (maître et esclave). Un apprentissage sur le capteur esclave configure uniquement celui-ci. Si les capteurs maître et esclave ne sont pas alignés, lancez d'abord un apprentissage sur le capteur maître et ensuite sur le capteur esclave.**

**BEA recommande de régler le capteur en mode Service avant de réaliser un apprentissage (voir page 13).**

1. Appuyez brièvement sur le bouton-poussoir du capteur maître. La DEL se met à clignoter en rouge/vert rapidement. Si vous installez le capteur sur une double porte, répétez cette opération sur le deuxième capteur maître.
2. Lorsque les deux capteurs clignotent en vert, placez-vous face à la porte et tendez le bras devant vous. Faites un mouvement de haut en bas au niveau du bord avant de la porte pour marquer la limite des zones de détection. Lorsque la DEL se met à clignoter en rouge, **sortez de la zone de détection**. La DEL continue de clignoter en rouge lors du calcul de la largeur des battants de porte.
3. Lorsque les capteurs clignotent de nouveau en vert, **restez en dehors du champ de détection** et activez l'ouverture des portes pour qu'ils puissent apprendre leur environnement. Les capteurs clignotent en rouge durant la fermeture des portes.
4. Une fois la porte complètement refermée et la DEL éteinte, l'apprentissage est terminé.

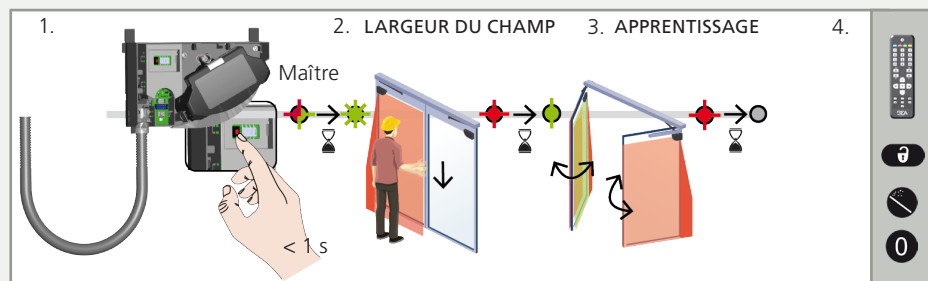

## 6 ESSAIS ET AJUSTEMENTS



Vérifiez le bon positionnement des champs de sécurisation par un essai de marche conformément aux normes ANSI 156.10.

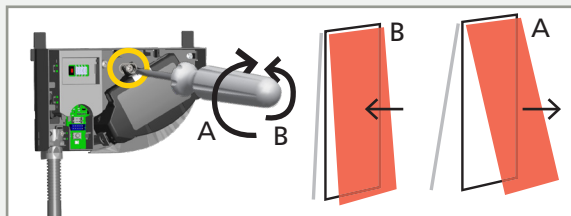

Si nécessaire, ajustez l'angle d'inclinaison du rideau laser en tournant la vis de réglage de l'angle d'inclinaison (de 0° à 5°).



Après un changement d'angle, de position du capteur ou d'environnement, lancez toujours un apprentissage et testez à nouveau le bon positionnement de tous les champs de détection.

Vérifiez que le système du capteur est conforme à la norme ANSI 156.10 par l'essai de marche AAADM. Effectuez les ajustements nécessaires sur le capteur et/ou le contrôleur de porte pour assurer la conformité du système à la norme ANSI 156.10.



## 7 BOUTONS-POUSOIRS VIRTUELS (SORTIE 3)

Vérifiez toujours la conformité aux normes ANSI 156.10, 156.19, et 156.38.

Si vous le souhaitez, en plus des exigences des normes ANSI 156.10, 156.19 et 156.38 pour l'activation intentionnelle, vous pouvez ajouter une option de bouton-poussoir virtuel (maximum 2 par capteur) dans le deuxième rideau (R2), simulant les performances d'un dispositif d'activation intentionnelle.

Les boutons-poussoirs virtuels peuvent être placés hors du champ de détection, mais dans la limite des spécifications de portée maximale du champ de détection. Pour fonctionner, les deux fils gris du FLATSCAN 3D SW doivent être connectés (en tant que capteur maître) à l'activation sur le contrôleur de porte avec le câble à 10 fils fourni.

1. Lorsque la DEL verte clignote, placez votre main à la position souhaitée dans le R2 pour effectuer l'apprentissage du bouton-poussoir virtuel.
2. Lorsque la DEL clignote en rouge pour confirmer l'apprentissage, mettez-vous en retrait et enlevez votre main.
3. Lorsque la DEL clignote à nouveau en vert, vous pouvez soit effectuer l'apprentissage d'un autre bouton-poussoir virtuel, soit attendre 10 secondes jusqu'à la fin de l'apprentissage.

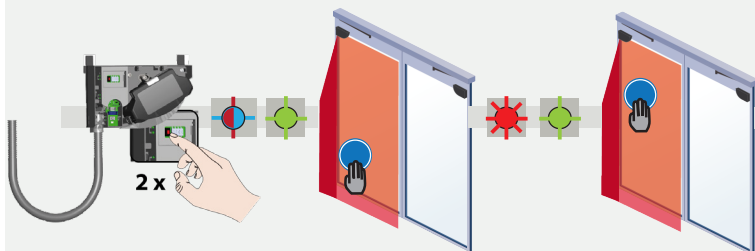

## 8 DERNIÈRES ÉTAPES

### FERMETURE

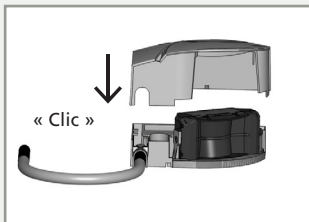

Fermez le couvercle en commençant par le côté le plus étroit. N'hésitez pas à bien appuyer dessus.

### OUVERTURE

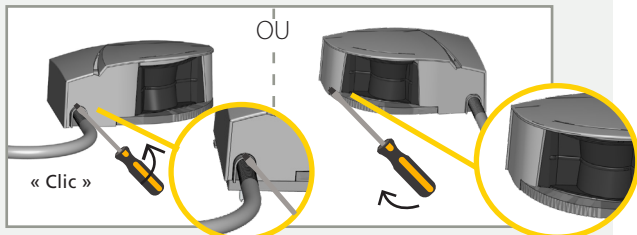

Pour retirer le couvercle, positionnez un tournevis à tête plate dans l'encoche et tirez vers le haut jusqu'à ce que le couvercle se détache.

## RÉGLAGES DES COMMUTATEURS DIP (FACULTATIF)

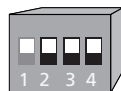

Afin d'adapter ces paramètres avec la télécommande, réglez le commutateur DIP correspondant sur ON.

	ON (commutateur vers le haut)	OFF (commutateur vers le bas)	
<b>DIP 2 ENVIRONNEMENT</b>	standard	critique	Passez à CRITIQUE lorsque des perturbations externes semblent provoquer des détections intempestives (la dimension minimale de l'objet, l'immunité et la zone non couverte sont augmentées).
<b>DIP 3 ARRIÈRE-PLAN</b>	on	off	Passez à OFF quand il n'y a pas d'arrière-plan (sol en verre, tapis d'entrée, etc.).
<b>DIP 4 ZONE DE PINCEMENT</b>	on	off	Passez à OFF quand la zone de pincement ne doit pas être sécurisée ou quand des objets peuvent provoquer des détections intempestives.

Quand un commutateur DIP change de position, la DEL orange clignote. Un appui LONG sur le bouton-poussoir permet de confirmer les réglages. Par la suite, le nombre de clignotements verts (x) indique le nombre de modules interconnectés.

## RÉGLAGES AVEC LA TÉLÉCOMMANDE (FACULTATIF)



### CONFIGURATION DE SORTIE

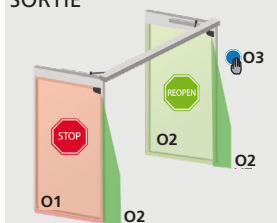

1 1 1

O1 O2 O3

- 1 NO (Norm. ouvert)
- 2 NC (Norm. fermé)

Entrez toujours trois chiffres pour les paramètres de sortie :

- Le 1er chiffre se rapporte à la sortie 1 (S1) = STOP
- Le 2e chiffre se rapporte à la sortie 2 (S2) = RÉOUVERTURE
- Le 3e chiffre se rapporte à la sortie 3 (S3) = BOUTON-POUSSOIR VIRTUEL



### DIMENSIONS DES ZONES

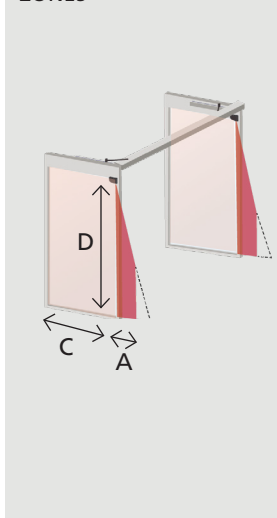

#### Largeur de la zone de pincement

**A** ↔ 000 001 - 040  
pas de champ 001 - 15,75 40\* po

#### Largeur de la zone de la porte

**C** ↔ 000 001 - 157  
pas de champ 001 - 157 po

#### Hauteur de toutes les zones

**D** ↔ 000 001 - 157  
pas de champ 001 - 157 po

Entrez toujours 3 chiffres lors du réglage des dimensions de la zone de détection. C et D : un nouvel apprentissage remplace ces valeurs automatiquement.

\* Les dimensions réelles dépendent de la hauteur de montage (101 cm à 4 m, soit 40 po à 13 pi). Pour changer ces réglages avec la télécommande, réglez le commutateur DIP 4 sur ON.

## RÉGLAGES AVEC LA TÉLÉCOMMANDE (FACULTATIF)



### ZONE NON COUVERTE



Pour changer ces réglages avec la télécommande, vérifiez que le commutateur DIP 2 est réglé sur ON.

F2	1	2	3	4	5	6	7
	¾	1 ½	2 ¾	3 ¼	4	4 ¾	5 ½ in*

Augmentez en cas de neige, débris, etc.

\* Mesures correspondant à des conditions spécifiques et dépendantes de l'utilisation et de l'installation.

### ARRIÈRE-PLAN/ANTI-MASQUAGE

Pour changer ces réglages avec la télécommande, vérifiez que le commutateur DIP 3 est réglé sur ON.

«□»	0	1	2	3
ANTI-MASQUAGE	OFF	OFF	ON	ON
ARRIÈRE-PLAN	OFF	ON	OFF	ON

Il s'agit d'une fonction de protection qui détecte un objet non désiré proche de la fenêtre laser masquant le champ de vision.

### PROFONDEUR DU CHAMP DE DÉTECTION

«←→»	1	2	3	4
	1 rideau	2 rideaux	3 rideaux	4 rideaux

Lors du mouvement de la porte, le capteur du côté de l'approche étend toujours la profondeur du champ de détection à 4 rideaux.

### GÉNÉRAL

«☼»	0	2	8	9
	Apprentissage	Apprentissage du bouton-poussoir virtuel	Réinitialisation complète	Réinitialisation partielle
	Voir page 8	Voir page 9	Réinitialisation complète aux valeurs d'usine	Réinitialisation aux valeurs d'usine, sauf les dimensions du champ et les configurations de sortie

VALEURS D'USINE

## COMMENT UTILISER LA TÉLÉCOMMANDE



Après le déverrouillage, la DEL rouge clignote et le capteur peut être réglé à l'aide de la télécommande.



Si la DEL rouge clignote rapidement après le déverrouillage, vous devez saisir un code d'accès composé de 1 à 4 chiffres. Si vous ne connaissez pas le code d'accès, **coupez l'alimentation, puis rétablissez-la**. Pendant une minute vous pouvez accéder au capteur sans avoir à saisir un code d'accès.



Pour terminer une session de réglage, verrouillez toujours le capteur.

Il est recommandé d'utiliser un code d'accès différent pour chaque capteur afin d'éviter de changer les réglages sur les deux capteurs en même temps.

### ENREGISTREMENT D'UN CODE D'ACCÈS

Le code d'accès est recommandé pour les capteurs installés à proximité les uns des autres.



### SUPPRESSION D'UN CODE D'ACCÈS



Entrer le code existant

### RÉGLAGE D'UN PARAMÈTRE OU PLUS



### VÉRIFICATION D'UNE VALEUR



x = nombre de clignotements = valeur du paramètre

= largeur du champ : 2,35 m

### RESTAURATION DES VALEURS D'USINE



Réinitialisation  
complète

Réinitialisation  
partielle

## CHAMPS DE DÉTECTION

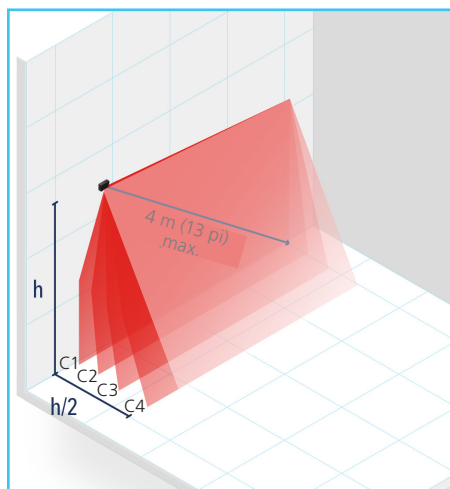
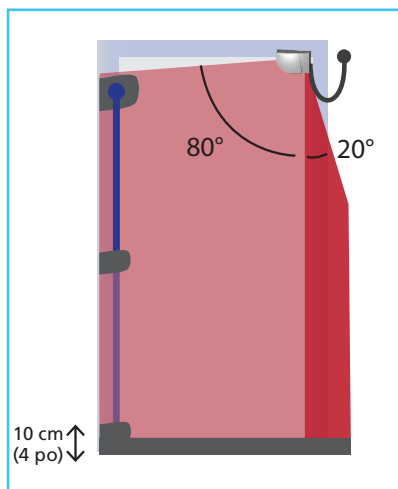

■ SÉCURITÉ DU BATTANT DE PORTE

■ SÉCURITÉ DE LA ZONE DE PINCEMENT

■ ZONE NON COUVERTE  
Réglable par télécommande  
Valeurs d'usine : 10 cm (4 po)

Vérifiez les champs de détection avec notre outil-calibre en ligne :  
<https://eu.beasensors.com/sizer/flatscan/>



## MODE SERVICE

Le mode de service **désactive tous les champs de détection** pendant 15 minutes et peut être utile lors d'une installation, d'un apprentissage mécanique de la porte ou de travaux d'entretien.

- Pour entrer en mode de service, enfoncez le bouton pendant au moins trois secondes. Le voyant DEL s'éteint.
- Pour sortir du mode de service, enfoncez à nouveau le bouton pendant au moins trois secondes.

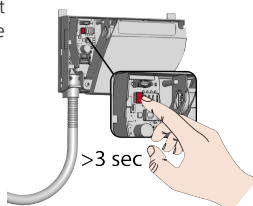

## DÉPANNAGE











En cas de réactions non désirées de la porte, vérifiez si le problème est causé par le capteur, le contrôleur de porte ou un capteur radar à proximité. Pour ce faire, activez le mode Service (pas de sécurisation) et activez l'ouverture des portes. *Assurez-vous de sortir du mode Service une fois le dépannage terminé.*

Si le cycle de la porte s'effectue correctement, vérifiez le capteur. Dans le cas contraire, vérifiez le contrôleur de porte, le câblage ou le capteur radar.

Conservez une distance minimale de 15 cm (6 po) entre le FLATSCAN SW et les capteurs radar ou utilisez le couvercle de protection du LZR®-FLATSCAN afin d'éviter toute réaction non désirée de la porte.

	La DEL rouge, verte ou bleue s'allume de manière intermittente ou reste allumée et la porte ne répond pas comme prévu.	Mauvais apprentissage	Lancez un nouvel apprentissage (porte fermée).
		Détections intempestives (à cause de l'environnement ou de conditions externes)	1 Assurez-vous que le flexible ne cause pas de détections.
			2 Vérifiez si la fenêtre laser est sale et nettoyez-la avec de l'air comprimé. Si nécessaire, essuyez-la délicatement avec un chiffon en microfibre humide et propre. <b>Attention</b> : la fenêtre laser est fragile.
			3 Lancez un nouvel apprentissage (porte fermée).
		4 Réglez le commutateur DIP 2 sur off (environnement critique).	
	La DEL rouge clignote rapidement après un essai de déblocage du capteur.	Le capteur est protégé par un mot de passe	Entrez le bon mot de passe. Si vous avez oublié le code, coupez, puis rétablissez l'alimentation pour accéder au capteur sans avoir à saisir de mot de passe pendant une minute.
	Le capteur ne répond pas lors de la mise sous tension.	Alimentation inversée	Vérifiez le câblage (rouge +, noir -).
		Câblage défectueux	Remplacez le câble.
		Défaillance du capteur	Remplacez le capteur.
Le capteur ne répond pas après la mise sous tension.	Erreur de surveillance/test	Si vous utilisez des fils mauves pour la surveillance, veillez à ce qu'ils soient connectés aux entrées de surveillance/test du contrôleur de porte et que la fonction de surveillance/test est activée. Les fils mauves sont dotés d'une fonction de détection automatique et ne sont pas sensibles à la polarité.	
	Le mode Service est activé	Appuyez sur le bouton-poussoir pendant au moins 3 secondes pour sortir du mode Service.	
La fonction d'ouverture ne répond pas lors de la mise sous tension.	La fonction d'ouverture est désactivée pendant 30 secondes lors de la mise sous tension	Attendez 30 secondes.	
	Il est impossible de régler l'arrière-plan et la zone de pincement avec la télécommande.	Mauvaise position du commutateur DIP	Réglage de l'arrière-plan : vérifiez que le commutateur DIP 3 est réglé sur ON. Réglage de la zone de pincement : vérifiez que le commutateur DIP 4 est réglé sur ON.
	La télécommande ne répond pas.	Les piles sont déchargées/la télécommande est défectueuse	Remplacez les piles ou la télécommande.

## DÉPANNAGE (suite)

	La DEL ORANGE reste allumée.	Le capteur rencontre un problème de mémoire		Remplacez le capteur.
	La DEL ORANGE clignote rapidement.	Réglage du commutateur DIP en attente de confirmation		Confirmez le réglage du commutateur DIP avec un appui long sur le bouton-poussoir.
	La DEL ORANGE clignote 1 fois toutes les 3 secondes.	Le capteur signale une panne interne		Coupez l'alimentation et rétablissez-la. Si la DEL clignote à nouveau, remplacez le capteur.
	La DEL ORANGE clignote 2 fois toutes les 3 secondes.	La tension d'alimentation est trop basse ou trop haute	1	Vérifiez l'alimentation (tension).
		La température interne est trop élevée	2	Réduisez la longueur du câble ou remplacez le câble.
	La DEL ORANGE clignote 3 fois toutes les 3 secondes.	Erreur de communication entre les modules	1	Vérifiez le câblage entre les modules maître et esclave.
			2	Vérifiez le câblage entre la carte d'interface et la tête laser.
			3	Appuyez sur le bouton-poussoir durant 3 secondes si le câble maître-esclave a été retiré définitivement.
	La DEL ORANGE clignote 4 fois toutes les 3 secondes.	Le capteur ne voit pas son arrière-plan		Éteignez le commutateur DIP 3 (désactivation de l'arrière-plan).
		Quelque chose à proximité du capteur masque une partie du champ de détection	1	Vérifiez que la fenêtre laser n'est pas rayée. Si c'est le cas, remplacez le capteur.
			2	Retirez tous les éléments qui font obstacle (insectes, toile d'araignée, tube flexible, protection de fenêtre).
			3	Vérifiez si la fenêtre laser est sale et nettoyez-la avec de l'air comprimé. Si nécessaire, essuyez-la délicatement avec un chiffon en microfibre humide et propre. <b>Attention</b> : la fenêtre laser est fragile.
4	Réglez le paramètre anti-masquage sur off.			
	La DEL ORANGE clignote 5 fois toutes les 3 secondes.	Erreur d'apprentissage	1	Vérifiez si toutes les exigences d'apprentissage sont bien respectées (voir page 8) et lancez un nouvel apprentissage (porte fermée).
			2	Réglez l'angle d'inclinaison du rideau laser et lancez un nouvel apprentissage (porte fermée).
			3	Réglez les dimensions du champ avec la télécommande.
	La DEL ORANGE clignote 6 fois toutes les 3 secondes.	Mesures constamment erronées de la position de porte	1	Lancez un nouvel apprentissage (porte fermée).
			2	Si la DEL orange clignote à nouveau, communiquez avec BEA.
	La DEL ORANGE clignote 6 fois toutes les 3 secondes.	Mesures parfois erronées de la position de porte	1	Dégagez le champ et attendez jusqu'à ce que la porte se ferme.
			2	Si la porte ne se ferme pas, coupez l'alimentation et rétablissez-la une fois que la porte est complètement fermée.
			3	Lancez un nouvel apprentissage (porte fermée).

# SPÉCIFICATIONS TECHNIQUES

## TECHNOLOGIE/PERFORMANCE

<b>Technologie</b>	Scanneur LASER, mesure par temps de vol
<b>Mode de détection</b>	Présence
<b>Portée de détection max.</b>	4 m (13 pi) (diagonale) avec une réflectivité de 2 % p. ex. l = 1,5 m (5 pi), max. H = 3,7 m (12 pi)
<b>Hauteur de montage recommandée</b>	190 – 248 cm (75 – 98 po)
<b>Angle d'ouverture</b>	Sécurité du battant de porte : 80° Sécurité de la zone de pincement : 20°
<b>Résolution angulaire</b>	Rideau 1 : 0,2° Rideau 2 : 1° Rideau 3 : 1,7° Rideau 4 : 2,5°
<b>Angles d'inclinaison</b>	0 – 5°
<b>Taille d'objet min. standard</b>	2 cm (¾ po) à 4 m (13 pi) dans le rideau C1
<b>Vitesse min. du battant de porte</b>	2°/s
<b>Caractéristiques d'émission (CEI 60825-1)</b>	LASER INFRAROUGE : longueur d'onde de 905 nm; puissance de sortie < 0,10 mW; classe 1

## ÉLECTRICITÉ

<b>Tension d'alimentation</b>	12 – 24 VCC ± 15 % (La tension fournie doit être de type TBTS uniquement.)
<b>Consommation de courant</b>	< 2 W
<b>Temps de réponse</b>	Moy. < 120 ms (max. 220 ms)
<b>Sortie</b>	3 relais électroniques (isolation galvanique, sans polarité)
Tension de commutation max.	42 VCA/VCC
Courant de commutation max.	100 mA

## MATÉRIEL

<b>Dimensions</b>	14,6 cm (5 ¾ po) (L) × 8,9 cm (3 ½ po) (H) × 5,9 cm (2 ⅓ po) (D) (base de montage : D + 1,9 cm (¾ po) (espaceur : D + 3,8 cm (1 ½ po)
<b>Matériau - Couleur</b>	PC/ASA - noir
<b>Degré de protection</b>	IP44 (CEI 60529)
<b>Signaux à DEL</b>	1 DEL RVB : état de sortie/détection
<b>Plage de températures d'emploi</b>	-25 à 60 °C (-13 à 140 °F)
<b>Taux d'humidité</b>	0 % à 95 % sans condensation
<b>Vibrations</b>	< 2 g

## CONFORMITÉ

<b>Conformité</b>	ISO 13849-1 Pl « d »/ CAT2; CEI 60825-1; CEI 62061 SIL 2 UL10 – Dossier no R39071
-------------------	--

*Les spécifications techniques sont susceptibles de changer sans préavis.  
Toutes les valeurs sont mesurées dans des conditions spécifiques.*



## ANNEXE 2 : MODE STATIQUE

Le mode statique est le mode d'apprentissage par défaut pour les systèmes à faible consommation d'énergie qui n'utilisent pas le capteur secondaire.  
Cet apprentissage porte sur la largeur et la hauteur de la porte et ne tient pas compte de l'environnement (p. ex., rails de guidage, poubelles, etc.).

*En mode statique, le capteur n'apprend pas à connaître son environnement (p. ex., les rails de guidage, les poubelles, etc.).*

*Dans les systèmes à faible consommation d'énergie, il convient de faire preuve de prudence lors de la programmation du capteur autonome sur le côté battant de la porte.*

### 1 : RÉGLER LE COMMUTATEUR DIP

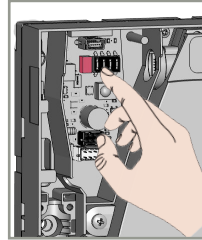
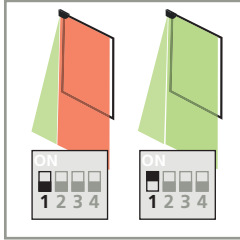

  
RÉGLAGE  
ENREGISTRÉ



Réglez le commutateur DIP 1 sur ON (vers le haut) pour le côté désactivation, sur OFF (vers le bas) pour le côté réactivation.

Quand un commutateur DIP change de position, la DEL orange clignote.

Appuyez sur le bouton-poussoir pendant 3 secondes pour enregistrer le réglage.

La DEL clignote en vert une fois pour confirmer le réglage, puis s'éteint.

### 2 : COMMENCER L'APPRENTISSAGE

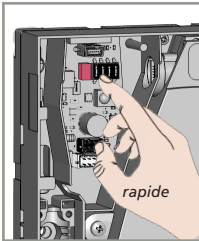

rapide



APPRENTISSAGE  
EN COURS



COMMENCER  
LE GESTE DE LA MAIN



Une fois que la DEL s'est éteinte, appuyez à nouveau sur le bouton-poussoir pour commencer l'apprentissage.

La DEL clignote en rouge/vert pour indiquer que l'apprentissage est en cours.

La DEL devient ensuite verte pour indiquer qu'il est temps de commencer la configuration par geste de la main.

Tracez le bord avant de la porte avec votre main pour apprendre sa largeur. La DEL clignote en rouge pour indiquer que la largeur est apprise.

REMARQUE : le capteur apprend la hauteur automatiquement.

### 3 : TRAÇAGE PERSONNALISÉ?

  
COMMENCER  
LE TRAÇAGE

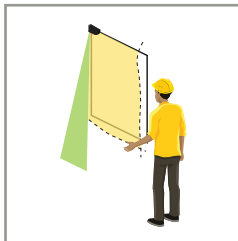

Lorsque la DEL clignote en vert, vous pouvez effectuer un traçage personnalisé de la hauteur et/ou du bord avant de la zone de détection. Si aucune personnalisation n'est nécessaire, il suffit d'attendre les 30 secondes de clignotement de la DEL verte.

### 4 : TERMINER L'APPRENTISSAGE

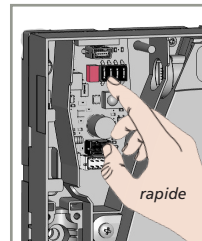

rapide

Si aucune forme personnalisée n'est souhaitée ou si le processus d'apprentissage est terminé, appuyez sur le bouton-poussoir pour mettre fin au processus d'apprentissage.





