

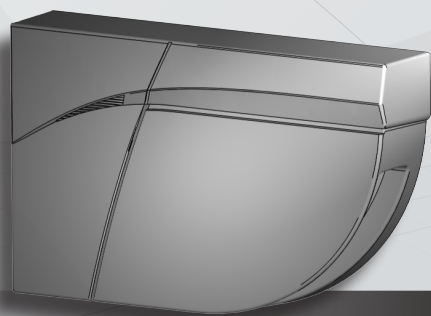

Visitez le site web pour voir
les langues dans lesquelles
ce document est disponible.

LZR

FR



LZR[®]-FLATSCAN SW

DÉTECTEUR DE SÉCURITÉ POUR DES PORTES
BATTANTES ENTIÈREMENT AUTOMATIQUES À
HAUTE ET BASSE CONSOMMATION D'ÉNERGIE



75.5947.08 LZR-FLATSCAN SW 20230824



DESCRIPTION

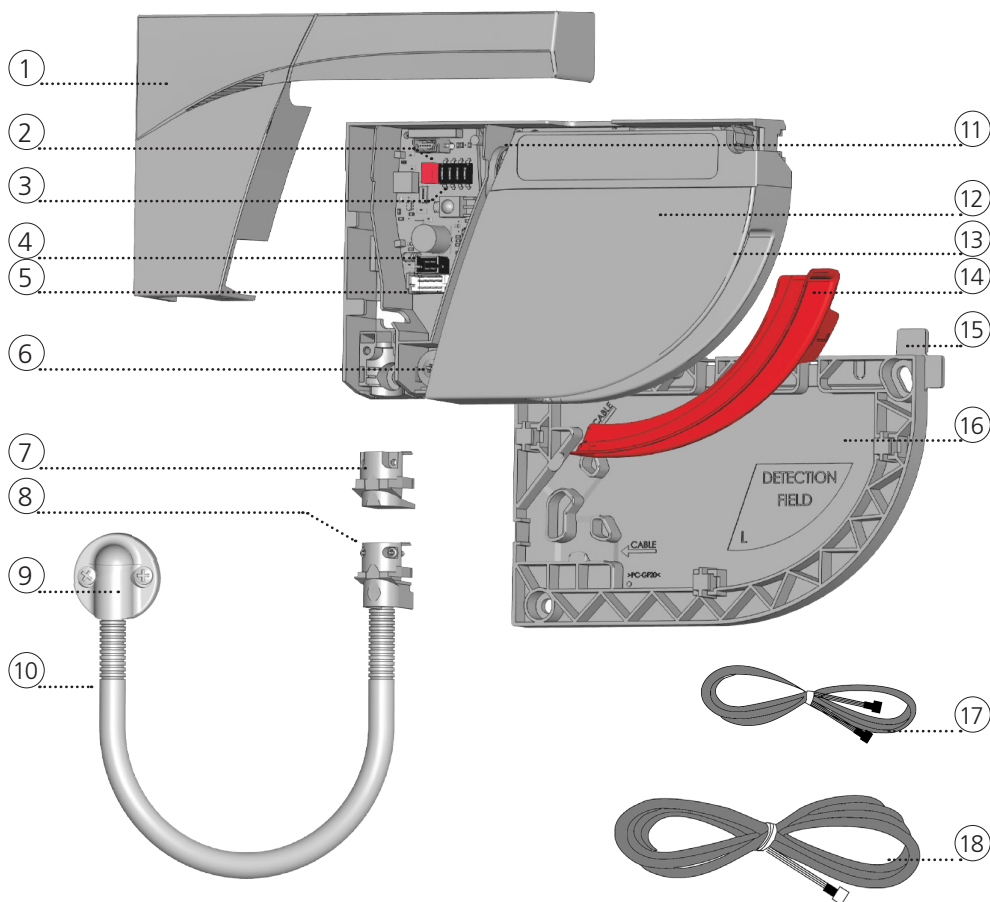

- | | | |
|------------------------------|--------------------------------|----------------------------------|
| 1. capot | 7. fiche | 13. fenêtre laser |
| 2. bouton-poussoir | 8. bride de serrage | 14. protecteur de fenêtre laser |
| 3. commutateur DIP | 9. capuchon et vis | 15. languettes de positionnement |
| 4. connecteur maître-esclave | 10. conduit courbé de la porte | 16. base de montage |
| 5. connecteur principal | 11. vis de blocage | 17. câble maître-esclave |
| 6. vis de réglage de l'angle | 12. tête de laser | 18. câble d'alimentation |

LED SIGNALS

- | | | | | | |
|--|---|---|---|---|--|
|  Relais 1 |  Relais 2 |  Erreur |  Apprentissage en cours
Sortir de la zone et attendre | | |
|  Le voyant DEL clignote |  Le voyant DEL clignote x fois |  Le voyant DEL clignote en rouge et vert |  Le voyant DEL clignote lentement |  Le voyant DEL clignote rapidement |  Le voyant DEL est éteint |

LISEZ CE GUIDE AVANT DE COMMENCER L'INSTALLATION/LA PROGRAMMATION/LA CONFIGURATION



CE DÉTECTEUR EST EXCLUSIVEMENT ALIMENTÉ PAR UNE TENSION CC (COURANT CONTINU).

VOIR PAGE 6 (ÉTAPE 7) POUR EN SAVOIR PLUS SUR L'UTILISATION D'UN REDRESSEUR.

CONSEILS D'INSTALLATION

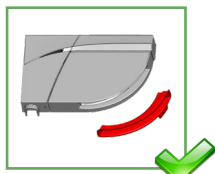

Retirez la protection de la fenêtre laser avant l'apprentissage et la mise en service.

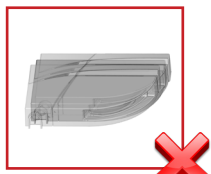

Évitez les vibrations.

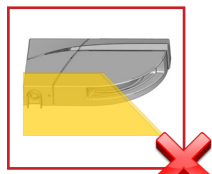

Ne couvrez pas la fenêtre laser.

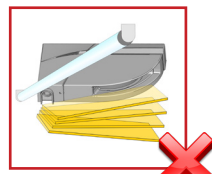

Évitez les objets en mouvement et sources de lumière dans le champ de détection.

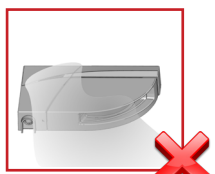

Évitez la présence de fumée de brouillard dans le champ de détection.

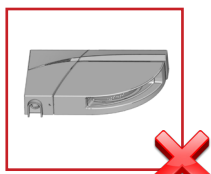

Évitez la condensation.

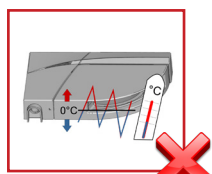

Évitez l'exposition à des changements soudains et des températures extrêmes..

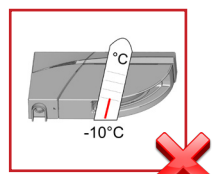

Assurez l'alimentation au détecteur dans les zones où la température peut descendre en dessous de -10 °C.

CONSEILS POUR LA MAINTENANCE

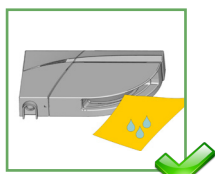

Si besoin est, essayez la fenêtre laser seulement avec un linge en microfibras doux, propre et humide.



Ne pas utiliser de serviettes sèches ou sales, ni des produits agressifs.

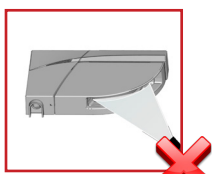

Évitez l'exposition directe au nettoyage sous pression.

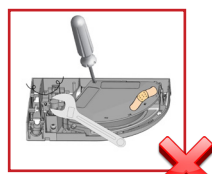

La garantie est invalide si des réparations non autorisées sont réalisées ou tentées par un personnel non autorisé.

CONSEILS POUR LA SÉCURITÉ

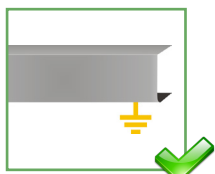

Le dispositif de commande de la porte et le profil du linteau doivent être correctement mis à la terre.



Seul le personnel formé ou qualifié peut installer et configurer le détecteur.



Avant de quitter les lieux, effectuez un test de bon fonctionnement.

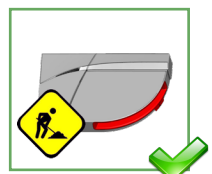

Ne retirez pas la protection de la fenêtre laser si les travaux de construction sont encore en cours sur le site.

1 MONTAGE

! Les applications à haute consommation d'énergie exigent un détecteur de chaque côté de la porte afin d'être conformes à la norme ANSI 156.10.
Les applications à basse consommation d'énergie peuvent n'utiliser qu'un détecteur du côté approche.

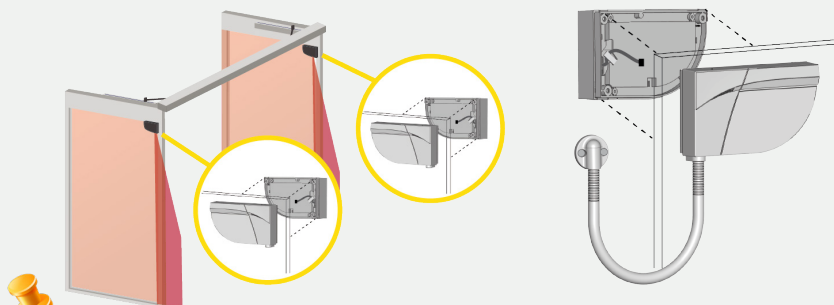

Pour les applications qui ont besoin d'une entretoise, fixez d'abord l'entretoise à la porte puis fixez la base de montage à l'entretoise.

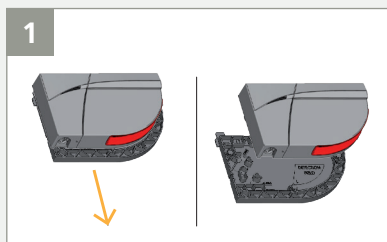

1 Faites glisser la base de montage à l'écart du détecteur.

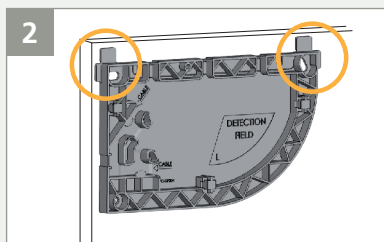

2 Positionnez la base de montage sur la porte. Servez-vous des languettes de positionnement pour aligner correctement la base.

! Lors de la fixation de la base de montage, assurez-vous que le détecteur n'interfère pas avec le mouvement de la porte. Si le détecteur n'est pas correctement positionné, il pourrait être endommagé pendant l'ouverture ou la fermeture de la porte.

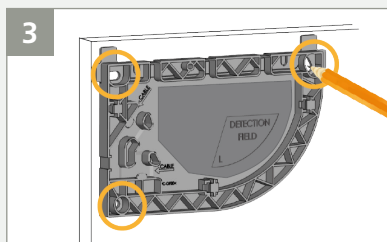

3 Marquez les trous pilotes sur la porte. Vous pouvez également utiliser la surface interne de la base de montage pour fixer les vis

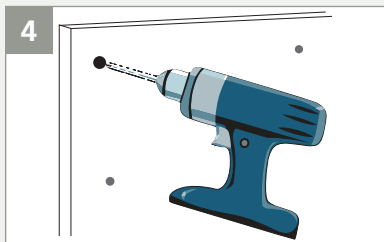

4 Percez des trous pilote de 1/8 po pour la fixation du détecteur.

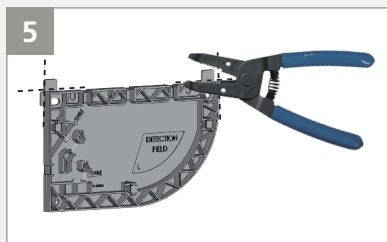

5 Utilisez un coupe-fil et retirez les languettes de positionnement de la base de montage

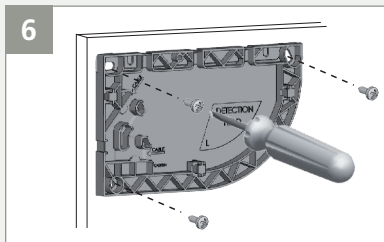

6 Fixez les trois vis à l'aide d'un tournevis.

1 MONTAGE (suite)

Si vous n'installez qu'un détecteur (basse consommation d'énergie, côté approche), sautez les étapes 7, 8, 10, 11, 12 et 13.

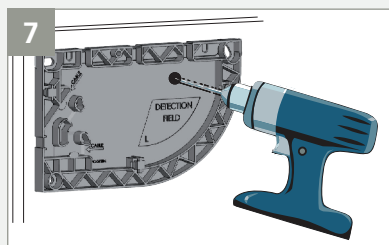

Percez un trou de passage de câble de $\frac{5}{16}$ po dans la base de montage et la porte. Poncez tous les bords rugueux.

Pour garantir la conformité avec la norme UL10, assurez-vous que le trou est décalé d'au moins un pouce par rapport au trou de l'autre côté de la porte.

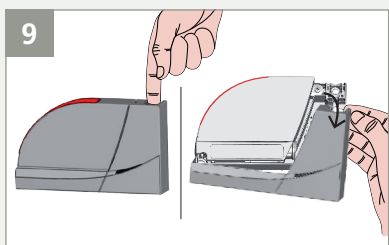

Retirez le capot du détecteur en insérant votre doigt et en tirant fermement vers vous.

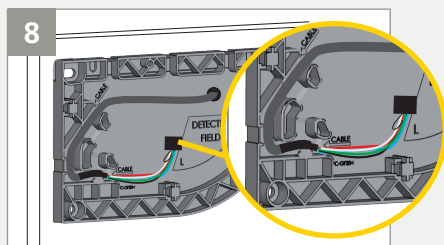

Passez le câble maître-esclave à travers le trou, puis placez-le dans l'encoche de la base de montage et fixez-le.

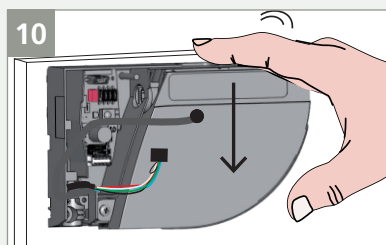

Passez le câble par le trou à l'arrière du détecteur et fixez celui-ci à la base de montage en le faisant glisser vers le bas

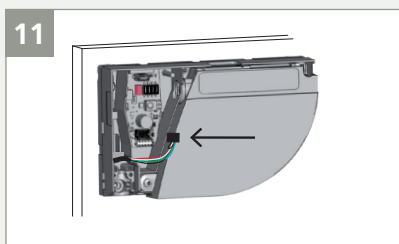

Connectez la fiche noire au connecteur noir.

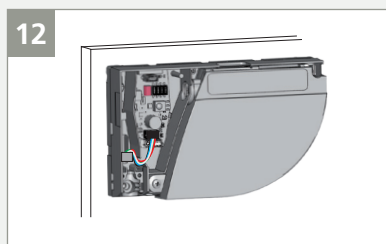

Assurez-vous que tous les fils sont bien fixés dans l'encoche afin qu'ils ne soient pas endommagés par le capot.

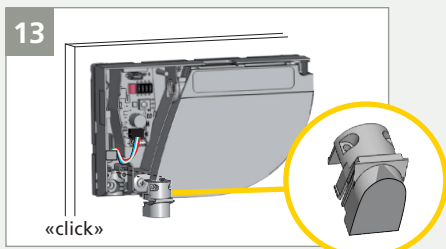

Utilisez un bouchon pour fermer le détecteur esclave.

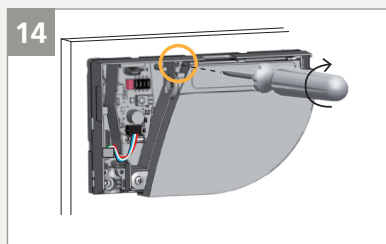

Fixez le vis de blocage pour éviter les vibrations pendant le mouvement de la porte.

2 CÂBLAGE

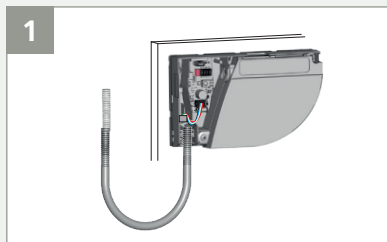

1 Déterminez la longueur appropriée pour le conduit courbé de la porte.

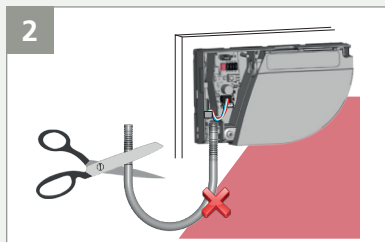

2 Coupez l'excédent du conduit pour éviter les obstructions.

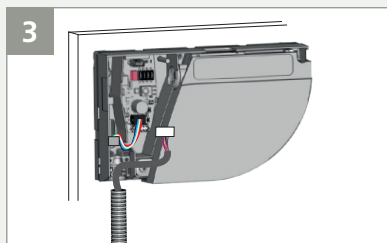

3 Passez le câble d'alimentation dans le conduit et connectez la fiche blanche au connecteur blanc. Assurez-vous que le conduit ne bloque pas la vue du détecteur.

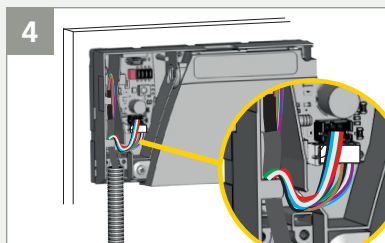

4 Créez une boucle avec les fils du câble d'alimentation et passez-les dans l'encoche comme indiqué. Utilisez l'autre partie du câble pour bloquer les fils.

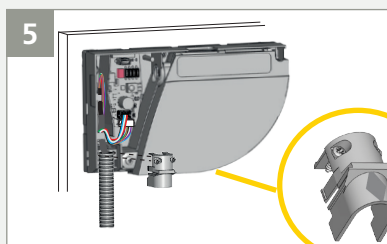



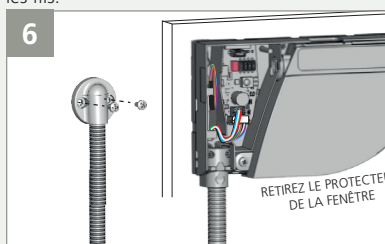







5 Fixez le conduit courbé de la porte au détecteur à l'aide de la bride de serrage. Fixez les deux vis pour éviter de tirer le câble vers l'extérieur.

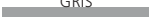
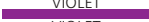

6 Retenez l'autre côté du conduit à l'aide du capuchon de câble et passez le reste de la longueur du câble d'alimentation vers le contrôleur de la porte.

7 Coupez le câble d'alimentation à la longueur appropriée, dénudez les dix fils et connectez-les comme indiqué ci-dessus.

12-24 VDC ¹		ROUGE	+	PUISSANCE
		NOIR	-	
NO/NC ²		BLEU	OUTPUT 1	ÉTAPE IMPULSION
COM		BRUN		Côté pivotant de la porte
NO/NC ²		VERT	OUTPUT 2	RÉOUVERTURE IMPULSION
COM		BLANC		Côté approche de la porte
		GRIS		
		GRIS		
		VIOLET		
		VIOLET	TESTER	

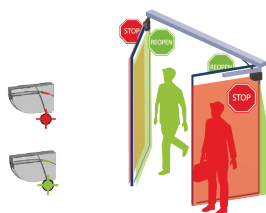

¹ Si seule l'alimentation VAC est disponible, utilisez un transformateur 12V associé à un redresseur. N'utilisez pas de transformateur 24V et redresseur, cela endommagera le produit.

² État de sortie lorsque le capteur est opérationnel (peut être NO ou NC; NO = défaut). Voir page 10.

³ Non utilisé.

3 COMMUTATEURS DIP

ON (commutateur ↑)



RELAIS 1 : ARRÊT-impulsion du côté battant de la porte

OFF (commutateur ↓)

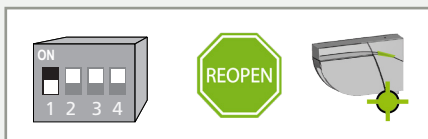

RELAIS 2 : RÉOUVERTURE-impulsion du côté approche de la porte

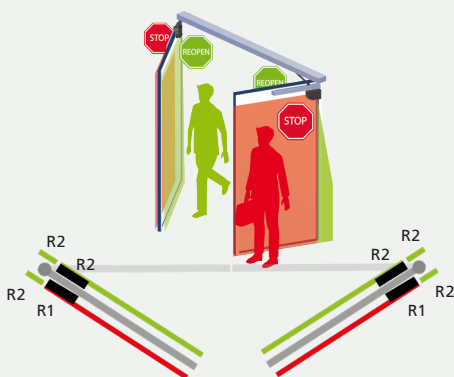

ORANGE



> 3 s



VERT



DÉSACTIVÉ

Après le changement d'un commutateur DIP, le voyant DEL orange clignote.

Appuyez LONGUEMENT sur le bouton poussoir pour confirmer les réglages.

Par la suite, un nombre de voyants vert clignotent (x) indiquant le nombre de détecteurs connectés (x).

4 APPRENTISSAGE (TEACH-IN)



Avant de lancer un apprentissage, assurez-vous de ce qui suit :

- la porte est fermée (servez-vous du mode service au besoin – voir page 8)
- les deux volets sont connectés à la commande de la porte et les détecteurs sont connectés entre eux par le câble maître-esclave
- le champ de détection est exempt d'obstruction environnementale, d'objets et de personnes
- le protecteur de fenêtre laser est retiré
- **Vérifiez le réglage de sortie des relais (voir page 10)**

REMARQUE : Un apprentissage du maître configure à la fois le maître et l'esclave. Un apprentissage de l'esclave configure seulement l'esclave. Dans le cas où les détecteurs maître et esclave ne sont pas alignés, lancez d'abord un apprentissage sur le maître, puis sur l'esclave.

1. Appuyez brièvement sur le bouton poussoir du détecteur maître. Le voyant DEL commencera à clignoter en rouge/vert. Lors de l'installation du détecteur sur une paire de portes, répétez la procédure sur le second détecteur maître.
2. Les deux détecteurs clignotants en vert, placez-vous en avant de la porte et étendez votre bras en avant de vous. Faites un mouvement du haut vers le bas au bord avant de la porte pour marquer les limites des zones de détection. Le voyant DEL clignote en rouge en calculant la largeur des battants de la porte.
3. Lorsque les détecteurs clignotent à nouveau en vert, retirez-vous du champ de détection et manœuvrez l'ouverture de la porte pour permettre au détecteur d'apprendre l'environnement. Les détecteurs clignotent en rouge pendant la fermeture de la porte.
4. Une fois que la porte est à nouveau complètement fermée et que le voyant DEL est éteint, l'apprentissage est terminé.

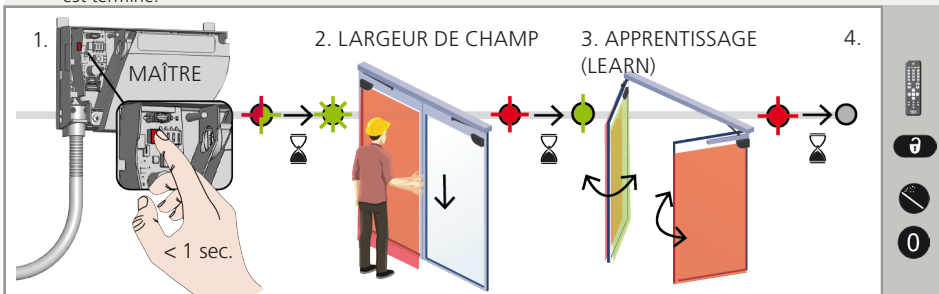

5 ESSAIS ET AJUSTEMENTS

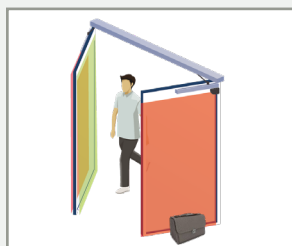

Vérifiez le positionnement approprié des champs de sécurité par un test de marche selon les normes ANSI 156.10.

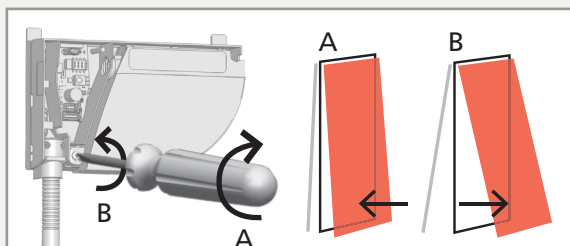

Au besoin, ajustez l'angle d'inclinaison du rideau laser en tournant la vis d'ajustement de l'angle d'inclinaison (de 2° à 10°).

! Lancez toujours un apprentissage et testez le positionnement approprié des champs de détection après avoir effectué les ajustements à l'angle, la position du détecteur ou l'environnement. Vérifiez que le détecteur détecte correctement d'après le test de marche ANSI 156.10. Au besoin, faites les ajustements appropriés au détecteur et/ou à la commande de la porte pour vous assurer que le système est conforme à la norme ANSI.

6 DERNIÈRES ÉTAPES

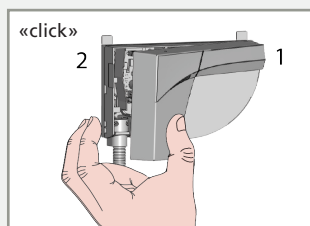

Posez le capuchon en commençant du côté étroit. N'hésitez pas à pousser.

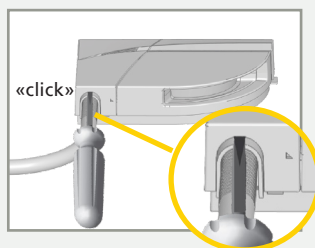

Pour retirer le capuchon, placez un tournevis dans l'encoche et poussez vers le haut jusqu'à ce que le capuchon se détache.

Regardez notre tutoriel FLATSCAN SW en ligne : bea-flatscan.com/tutorial



! MODE DE SERVICE

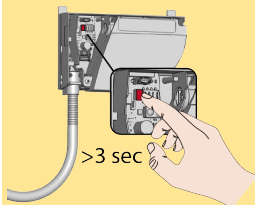

Le mode de service **désactive tous les champs de détection** pendant 15 minutes et peut être utile lors d'une installation, d'un apprentissage mécanique de la porte ou de travaux d'entretien.

- Pour entrer en mode de service, enfoncez le bouton pendant au moins trois secondes. Le voyant DEL s'éteint.
- Pour sortir du mode de service, enfoncez à nouveau le bouton pendant au moins trois secondes.



AUTRES RÉGLAGES DES COMMUTATEURS DIP



		ACTIVÉ	DÉSACTIVÉ	
DIP 2	ENVIRONNEMENT	standard	critique	Passez à CRITIQUE lorsque des perturbations externes semblent causer des détections non désirées (la dimension minimale de l'objet, l'immunité et la zone non couverte sont accrues).
DIP 3	CONFIGURATION DE SORTIE	N.O./N.O.¹	N.F./N.F.¹	Les réglages pour ce commutateur DIP doivent être définis sur le détecteur maître (c.-à-d., le détecteur connecté à la commande de la porte).
DIP 4	ZONE DE PINCEMENT	activée	désactivée	Passez à OFF (désactivée) lorsque la zone de charnière n'a pas besoin d'être sécurisée et que des objets peuvent causer des détections non désirées.

REMARQUES :

1. RELAIS 1/RELAIS 2

Après le changement d'un commutateur DIP, le voyant DEL orange clignote.
Appuyez **LONGUEMENT** sur le bouton poussoir pour confirmer les réglages.
Par la suite, un nombre de voyants vert clignotent (x) indiquant le nombre de détecteurs connectés (x).

> 3 s

AUTRES RÉGLAGES DE LA TÉLÉCOMMANDE



VALEURS D'USINE

CC ↔ 000 001 - 157
 aucun champ 157 po

DE ↔ 000 001 - 157
 aucun champ 157 po

Un apprentissage écrase automatiquement ces valeurs.

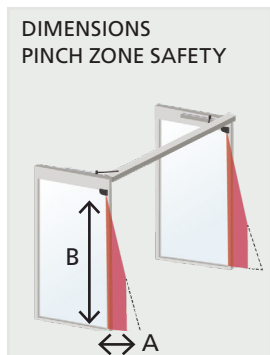

Le commutateur DIP 4 doit être réglé sur ON pour modifier les réglages à l'aide de la télécommande.

AE ↔ 000 001 - 040*
 aucun champ 15 po

* les dimensions actuelles dépendent de la hauteur du montage (40 po à 13 pi)

BE ↔ 000 001 - 157
 aucun champ 157 po

Un apprentissage écrase automatiquement ces valeurs.

AUTRES RÉGLAGES DE LA TÉLÉCOMMANDE

CONFIGURATION DE SORTIE

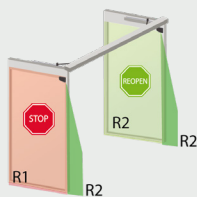

Le commutateur DIP 3 doit être réglé à ON pour modifier les réglages à l'aide de la télécommande.

	1	2	3	4	
R1	NO	NF	NF	NO	SANS ALIMENTATION
R2	NF	NO	NF	NO	PAS DE DÉTECTION
					DÉTECTION

NO : normalement ouvert
NF : normalement fermé

FILTRE D'IMMUNITÉ

Le commutateur DIP 2 doit être réglé à ON pour modifier les réglages à l'aide de la télécommande.

Augmentation pour filtrer les perturbations externes.

	1	2	3	4	5	6	7	8	9
	faible	>	>	>	>	>	>	>	élevée

Le temps de réaction augmente significativement entre les valeurs 5 et 9.

ZONE NON COUVERTE



Le commutateur DIP 2 doit être réglé à ON pour modifier les réglages à l'aide de la télécommande.

Augmentation en cas d'obstructions environnementales.

F2	1	2	3	4	5	6	7	8	9
	0.75	1.5	2.25	3.0	4.0	4.75	5.5	6.25	7.0

Mesurée en pouces, dans des conditions spécifiques et dépendantes de l'application et de l'installation.

ANTIMASQUAGE ET ARRIÈRE-PLAN

Antimasquage : fonction de protection qui détecte un objet non désiré près de la fenêtre laser et qui masque le champ de vision.

Arrière-plan : point de référence dans le champ de détection du détecteur. Si aucun arrière-plan n'est présent, désactivez.

«□»	0	1	2	3
	OFF	OFF	ON	ON
	OFF	ON	OFF	ON

GÉNÉRAL

	0	8	9
	apprentissage	réinitialisation complète	réinitialisation partielle

voir p. 7

réinitialisation de toutes les valeurs aux réglages d'usine

réinitialisation de toutes les valeurs aux réglages d'usine à l'exception des dimensions du champ et des configurations de sortie

COMMENT UTILISER LA TÉLÉCOMMANDE



Après le déverrouillage, le voyant DEL rouge clignote et la télécommande peut régler le détecteur.



Si le voyant DEL clignote rapidement après le déverrouillage, vous devez entrer un code d'accès de 1 à 4 chiffres.

Si vous ne connaissez pas le code d'accès, **alternez la mise hors et sous tension du détecteur.**

Pendant 1 minute, vous pouvez accéder au détecteur sans utiliser de code d'accès.



Pour mettre fin à une session de réglage, verrouillez toujours le détecteur.

 Il est recommandé d'utiliser un code d'accès différent pour chaque détecteur afin d'éviter de changer les réglages des deux détecteurs en même temps.

ENREGISTREMENT D'UN CODE D'ACCÈS

Le code d'accès est recommandé pour régler les détecteurs installés l'un près de l'autre.



SUPPRESSION D'UN CODE D'ACCÈS



Entrez le code existant

RÉGLAGE D'UN OU DE PLUSIEURS PARAMÈTRES



VÉRIFICATION D'UNE VALEUR



X = nombre de clignotements = valeur du paramètre

 2x  1x  3x  1x  5x = largeur de champ : 2,35 m

RESTORING TO FACTORY VALUES



réinitialisation
complète

réinitialisation
partielle

CHAMPS DE DÉTECTION

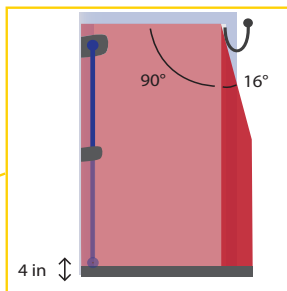
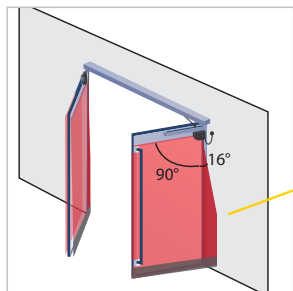

- SÉCURITÉ DES BATTANTS DE PORTE
Dimension typique de l'objet : 4 pouces à 13 pieds
- SÉCURITÉ DE LA ZONE DE PINCEMENT
Dimension typique de l'objet : 3/4 pouce à 13 pieds
- ZONE NON COUVERTE
Réglable à l'aide de la télécommande
valeur d'usine : 4 pouces

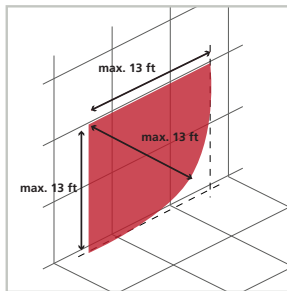
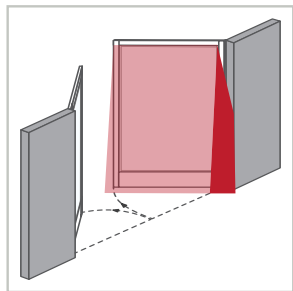

Voir le tableau de l'annexe 1 pour connaître les combinaisons de hauteur/largeur qui offrent une couverture complète de la face de la porte.

DÉPANNAGE



Déterminez si le problème est relié au détecteur ou au contrôleur de porte en activant le mode de service (sans sécurité) puis lancez une manœuvre de porte. Si la manœuvre de la porte s'effectue correctement, vérifiez le détecteur. Sinon, vérifiez le contrôleur de porte et le câblage.



Le voyant DEL ROUGE ou VERT est activé par intermittence ou en permanence et la porte ne réagit pas comme prévu.



Le détecteur ne réagit pas à la mise sous tension.



Le détecteur ne réagit pas à la mise sous tension.



Il est impossible d'ajuster un réglage à l'aide de la télécommande.

Mauvais apprentissage

Détections non désirées (dues à l'environnement ou à des conditions externes)

Alimentation inversée

Câble défectueux

Détecteur défectueux

Erreur de test

Le mode de service est activé.

Mauvaises positions des commutateurs DIP.

Lancez un nouvel apprentissage (porte fermée).

Assurez-vous que le câble flexible ne cause pas de détection.

Vérifiez si la fenêtre laser est sale et nettoyez-la soigneusement avec un linge en microfibrilles propre et humide au besoin (attention : la surface de la fenêtre laser est délicate).

Désactivez le commutateur DIP 2 (environnement critique).

Vérifiez le câblage (rouge +, noir -).

Remplacez le câble.

Remplacez le détecteur.

Vérifiez le câblage entre les fils violets.

Appuyez sur le bouton poussoir pendant au moins 3 secondes pour sortir du mode de service.

Réglez les commutateurs DIP à ON.

DÉPANNAGE (suite)

	Le voyant DEL ROUGE clignote rapidement lorsque déverrouillé.	Le détecteur est protégé par un mot de passe.	Saisissez le bon mot de passe. Si vous avez oublié le code, coupez et rétablissez l'alimentation électrique pour accéder au détecteur sans saisir de mot de passe pendant 1 minute.
	Le voyant DEL ORANGE est allumé en permanence.	Le détecteur rencontre un problème de mémoire.	Remplacez le détecteur.
	Le voyant DEL ORANGE clignote rapidement.	Le réglage du commutateur DIP attend la confirmation.	Confirmez le réglage du commutateur DIP : appui prolongé sur le bouton poussoir.
	Le voyant DEL ORANGE clignote 1 fois toutes les 3 secondes.	Le détecteur signale une panne interne.	Coupez l'alimentation électrique, puis rétablissez-la. Si le voyant DEL orange clignote de nouveau, remplacez le détecteur.
	Le voyant DEL ORANGE clignote 2 fois toutes les 3 secondes.	L'alimentation est hors limite.	Vérifiez la tension du bloc d'alimentation. Réduisez la longueur du câble ou changez-le.
		La température interne est trop élevée.	Protégez le détecteur de toute source de chaleur (soleil, air chaud...)
	Le voyant DEL ORANGE clignote 3 fois toutes les 3 secondes.	Erreur de communication entre les détecteurs	Vérifiez le câblage entre les détecteurs maître et esclave. Vérifiez le câblage entre la carte d'interface et la tête du laser.
	Le voyant DEL ORANGE clignote 4 fois toutes les 3 secondes.	Le détecteur ne voit pas son arrière-plan. Quelque chose près du détecteur masque une partie du champ de détection.	À l'aide de la télécommande, réglez l'arrière-plan à 0 (off, désactive l'arrière-plan). Assurez-vous que la fenêtre laser n'est pas rayée. Si c'est le cas, remplacez le détecteur. Enlevez tous les éléments masquants (insectes, toile d'araignée, conduit coudé de la porte, protection de la fenêtre). Vérifiez si la fenêtre laser est sale et nettoyez-la soigneusement avec un linge en microfibres propre et humide au besoin (attention : la surface de la fenêtre laser est délicate). Désactivez le réglage antimasquage (attention : pas de conformité avec DIN 18650 ou EN 16005).
	Le voyant DEL ORANGE clignote 5 fois toutes les 3 secondes.	Erreur d'apprentissage	Vérifiez si toutes les exigences d'apprentissage sont remplies (voir page 7) et lancez un nouvel apprentissage (porte fermée). Ajustez l'angle d'inclinaison du rideau laser et lancez un nouvel apprentissage (porte fermée). Lancez un nouvel apprentissage (porte fermée). Si le voyant DEL orange clignote de nouveau, communiquez avec BEA.
		Mesures fautives permanentes de la position de la porte.	
	Le voyant DEL ORANGE clignote 6 fois toutes les 3 secondes.	Mesures fautives sporadiques de la position de la porte.	Nettoyez le champ et attendez que la porte se ferme. Si la porte ne se ferme pas, coupez l'alimentation et restaurez-la une fois que la porte est complètement fermée. Lancez un nouvel apprentissage (porte fermée).

Vous ne trouvez pas la solution? Rendez-vous sur www.beainc.com ou scannez le code QR pour afficher la foire aux questions!



CARACTÉRISTIQUES TECHNIQUES

Technologie :	Scanner au LASER, mesure du temps de vol
Mode de détection :	Présence
Champ de détection max. :	13 pi (en diagonale) avec réflectivité de 2 % (c.-à-d., L = 5 pi → H max. = 12 pi)
Angle d'ouverture :	Sécurité des battants de porte : 90° Sécurité de la zone de pincement : 16°
Résolution angulaire :	Sécurité des battants de porte : 1,3° Sécurité de la zone de pincement : 0,2°
Dimension min. type de l'objet	
sécurité des battants de porte :	4 po à 13 pi (en proportion à la distance de l'objet, DIP 2 = ON)
sécurité de la zone de pincement :	¾ po à 13 pi (en proportion à la distance de l'objet, DIP 2 = ON)
Caractéristiques des émissions LASER IR :	Longueur d'onde de 905 nm, puissance max. d'impulsion de sortie de 25 W, classe 1
Tension d'alimentation :	12 à 24 V CC ±15 %
Consommation d'énergie :	< 2 W
Temps de réponse :	Sécurité des battants de portes : max. 50 ms/sécurité de la zone de pincement : max. 90 ms
Entrée test :	30 V CC (tension de commutation max.) basse < 1 V haute > 10 V (seuil de tension)
Sortie :	2 relais électroniques (isolation galvanique, sans polarité)
Tension max. de commutation :	42 V CA/V CC
Courant max. de commutation :	100 mA
Signaux DEL :	Rouge = détection côté battant Vert = détection côté approche Jaune = erreur
Dimensions :	5½po (L) × 3 ½ po (H) × 1 po (P) (support de montage + ¼ po)
Matériel/couleur :	PC/ASA/Noir - Aluminium - Blanc
Angle d'inclinaison :	2° – 10° (sans support de montage)
Degré de protection :	IP54 (EN 60529)
Plage de température :	-22 – 140 °F (sous tension)
Humidité :	0 – 95 % sans condensation
Vibrations :	< 2 G
Rapidité minimale des battants de porte :	2°/sec
Conformité à la norme :	ISO 13849-1 Pl "d"/CAT2; IEC 60825-1; IEC 60950-1 ; IEC 61000-6-2 ; IEC 61000-6-3 ; IEC 62061 SIL 2; UL10 (matériau noir uniquement) – Dossier no R39071

*Les spécifications sont modifiables sans préavis.
Toutes les valeurs sont mesurées dans des conditions spécifiques.*

ANNEXE 1 : COMBINAISONS HAUTEUR/LARGEUR DE PORTES

LARGEUR DE PORTE (feet)

	1	1.5	2	2.5	3	3.5	4	4.5	5	5.5	6	6.5	7	7.5	8	8.5	9	9.5	10	10.5	11	11.5	12	12.5	13
1	1.41	1.80	2.24	2.69	3.16	3.64	4.12	4.61	5.10	5.59	6.08	6.58	7.07	7.57	8.06	8.56	9.06	9.55	10.05	10.55	11.05	11.54	12.04	12.54	13.04
1.5	1.80	2.12	2.50	2.92	3.35	3.81	4.27	4.74	5.22	5.70	6.18	6.67	7.16	7.65	8.14	8.63	9.12	9.62	10.11	10.61	11.10	11.60	12.09	12.59	13.09
2	2.24	2.50	2.83	3.20	3.61	4.03	4.47	4.92	5.39	5.85	6.32	6.80	7.28	7.76	8.25	8.73	9.22	9.71	10.20	10.69	11.18	11.67	12.17	12.66	13.15
2.5	2.69	2.92	3.20	3.54	3.91	4.30	4.72	5.15	5.59	6.04	6.50	6.96	7.43	7.91	8.38	8.86	9.34	9.82	10.31	10.79	11.28	11.77	12.26	12.75	13.24
3	3.16	3.35	3.61	3.91	4.24	4.61	5	5.41	5.83	6.26	6.71	7.16	7.62	8.08	8.54	9.01	9.49	9.96	10.44	10.92	11.40	11.88	12.37	12.85	13.34
3.5	3.64	3.81	4.03	4.30	4.61	4.95	5.32	5.70	6.10	6.52	6.95	7.38	7.83	8.28	8.73	9.19	9.66	10.12	10.59	11.07	11.54	12.02	12.50	12.98	13.46
4	4.12	4.27	4.47	4.72	5	5.32	5.66	6.02	6.40	6.80	7.21	7.63	8.06	8.50	8.94	9.39	9.85	10.31	10.77	11.24	11.70	12.18	12.65	13.12	13.60
4.5	4.61	4.74	4.92	5.15	5.41	5.70	6.02	6.36	6.73	7.11	7.50	7.91	8.32	8.75	9.18	9.62	10.06	10.51	10.97	11.42	11.88	12.35	12.82	13.29	13.76
5	5.10	5.22	5.39	5.59	5.83	6.10	6.40	6.73	7.07	7.43	7.81	8.20	8.60	9.01	9.43	9.86	10.30	10.74	11.18	11.63	12.08	12.54	13	13.46	13.93
5.5	5.59	5.70	5.85	6.04	6.26	6.52	6.80	7.11	7.43	7.78	8.14	8.51	8.90	9.30	9.71	10.12	10.55	10.98	11.41	11.85	12.30	12.75	13.20	13.66	14.12
6	6.08	6.18	6.32	6.50	6.71	6.95	7.21	7.50	7.81	8.14	8.49	8.85	9.22	9.60	10	10.40	10.82	11.24	11.66	12.09	12.53	12.97	13.42	13.87	14.32
6.5	6.58	6.67	6.80	6.96	7.16	7.38	7.63	7.91	8.20	8.51	8.85	9.19	9.55	9.92	10.31	10.70	11.10	11.51	11.93	12.35	12.78	13.21	13.65	14.09	14.53
7	7.07	7.16	7.28	7.43	7.62	7.83	8.06	8.32	8.60	8.90	9.22	9.55	9.90	10.26	10.63	11.01	11.40	11.80	12.21	12.62	13.04	13.46	13.89	14.33	14.76
7.5	7.57	7.65	7.76	7.91	8.08	8.28	8.50	8.75	9.01	9.30	9.60	9.92	10.26	10.61	10.97	11.34	11.72	12.10	12.50	12.90	13.31	13.73	14.15	14.58	15.01
8	8.06	8.14	8.25	8.38	8.54	8.73	8.94	9.18	9.43	9.71	10	10.31	10.63	10.97	11.31	11.67	12.04	12.42	12.81	13.20	13.60	14.01	14.42	14.84	15.26
8.5	8.56	8.63	8.73	8.86	9.01	9.19	9.39	9.62	9.86	10.12	10.40	10.70	11.01	11.34	11.67	12.02	12.38	12.75	13.12	13.51	13.90	14.30	14.71	15.12	15.53
9	9.06	9.12	9.22	9.34	9.49	9.66	9.85	10.06	10.30	10.55	10.82	11.10	11.40	11.72	12.04	12.38	12.73	13.09	13.45	13.83	14.21	14.60	15	15.40	15.81
9.5	9.55	9.62	9.71	9.82	9.96	10.12	10.31	10.51	10.74	10.98	11.24	11.51	11.80	12.10	12.42	12.75	13.09	13.44	13.79	14.16	14.53	14.92	15.31	15.70	16.10
10	10.05	10.11	10.20	10.31	10.44	10.59	10.77	10.97	11.18	11.41	11.66	11.93	12.21	12.50	12.81	13.2	13.45	13.79	14.14	14.50	14.87	15.24	15.62	16.01	16.40
10.5	10.55	10.61	10.69	10.79	10.92	11.07	11.24	11.42	11.63	11.85	12.09	12.35	12.62	12.90	13.20	13.51	13.83	14.16	14.50	14.85	15.21	15.57	15.95	16.32	16.71
11	11.05	11.10	11.18	11.28	11.40	11.54	11.70	11.88	12.08	12.30	12.53	12.78	13.04	13.31	13.60	13.90	14.21	14.53	14.87	15.21	15.56	15.91	16.28	16.65	17.03
11.5	11.54	11.60	11.67	11.77	11.88	12.02	12.18	12.35	12.54	12.75	12.97	13.21	13.46	13.73	14.01	14.30	14.60	14.92	15.24	15.57	15.91	16.26	16.62	16.99	17.36
12	12.04	12.09	12.17	12.26	12.37	12.50	12.65	12.82	13	13.20	13.42	13.65	13.89	14.15	14.42	14.71	15	15.31	15.62	15.95	16.28	16.62	16.97	17.33	17.69
12.5	12.54	12.59	12.66	12.75	12.85	12.98	13.12	13.29	13.46	13.66	13.87	14.09	14.33	14.58	14.84	15.12	15.40	15.70	16.01	16.32	16.65	16.99	17.33	17.68	18.03
13	13.04	13.09	13.15	13.24	13.34	13.46	13.60	13.76	13.93	14.12	14.32	14.53	14.76	15.01	15.26	15.53	15.81	16.10	16.40	16.71	17.03	17.36	17.69	18.03	18.38

HAUTEUR DE PORTE (feet)

Toute combinaison marquée en rouge NE couvre PAS la totalité de la façade de la porte et n'est donc pas recommandée.

ATTENTES DE CONFORMITÉ DE L'INSTALLATION/L'ENTRETIEN DE BEA, INC.

BEA, Inc., le fabricant du capteur, ne peut pas être tenu pour responsable des installations incorrectes ou des réglages inappropriés du capteur ou de l'appareil; par conséquent, BEA, Inc. ne garantit aucune utilisation du capteur ou de l'appareil en dehors de son usage prévu. BEA, Inc. recommande fortement que les techniciens d'installation et d'entretien soient certifiés AAADM pour les portes piétonnes, certifiés IDA pour les portes et portails, et formés en usine pour le type de système de portes et portails.

Les installateurs et le personnel d'entretien sont tenus d'exécuter une évaluation des risques à la suite de chaque installation et entretien pour s'assurer que les performances du système de capteur/de l'appareil sont conforme aux réglementations, normes et codes locaux, nationaux et internationaux.

Une fois l'installation ou l'entretien terminés, une inspection de sécurité de la porte ou du portail doit être effectuée selon les recommandations du fabricant ou les directives AAADM/ANSI/DASMA (le cas échéant) relatives aux bonnes pratiques du secteur. Les inspections de sécurité doivent être effectuées pendant chaque appel d'entretien. Vous pouvez trouver des exemples de ces inspections de sécurité sur l'étiquette d'information de sécurité AAADM (p. ex. ANSI/DASMA 102, ANSI/DASMA 107, UL294, UL325 et Code international du bâtiment).

Vérifiez que la signalétique, les pancartes et les étiquettes d'avertissement réglementaires sont présentes.



AAADM



ANSI



DASMA



DHI



IDA

