

FOCUS and FOCUS 2

Sensores de presencia para puertas giratorias, ventanillas y protección para ventanas laterales



Visite la página web para ver los idiomas disponibles para este documento.

DESCRIPCIÓN

FOCUS (montaje superficial)

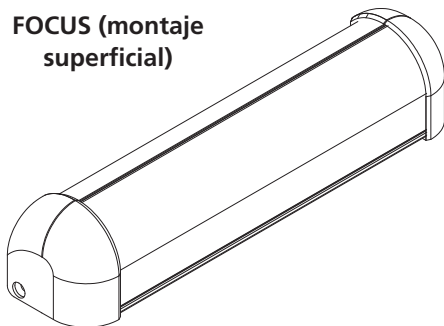

FOCUS 2 (montaje empotrado)

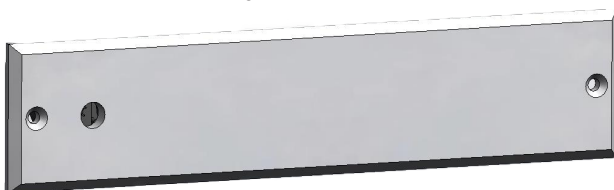

ESPECIFICACIONES TÉCNICAS

Tecnología	infrarrojo activo
Modo de detección	detección de presencia infinita por medición de distancia (N.A. o N.C.)
Campo de detección	0 – 8' 2"
Tiempo de respuesta	< 50 ms
Voltaje de alimentación	24 VCA/VCC +10%
Consumo máximo de corriente:	encendido = 60 mA; apagado = 30 mA
Salida estándar: capacidad máxima de contacto	relé 1 A a 30 V (resistiva)
Ajuste de distancia	2 – 8' (leva giratoria con ajuste lineal)
Indicaciones LED:	verde = detección
Rango de temperatura	-30 – 140 °F
Dimensiones de PCB	6 ¾" (largo) x 1 ½" (alto)
Cable	5 conductores

*Las especificaciones están sujetas a cambio sin previo aviso.
Todos los valores se midieron bajo condiciones específicas.*

PRECAUCIONES



PRECAUCIÓN

- ❑ Corte toda la energía hacia el cabezal antes de intentar cualquier procedimiento de cableado.
- ❑ Mantenga un ambiente limpio y seguro cuando trabaje en áreas públicas.
- ❑ Tenga en cuenta siempre el paso de peatones cerca del área de la puerta.
- ❑ Cuando realice pruebas que puedan resultar en reacciones imprevistas de la puerta, siempre detenga el tránsito de peatones.
- ❑ **ESD (descarga electrostática):** Las placas de circuitos son vulnerables a daños por descarga electrostática. Antes de tocar cualquier placa, asegúrese de disipar la carga electrostática de su cuerpo.
- ❑ Revise siempre la colocación de todo el cableado antes de energizar, a fin de asegurar que las partes móviles de la puerta no atraparán ningún cableado ni causarán daño al equipo.
- ❑ Asegure el cumplimiento de todas las normas de seguridad correspondientes (como ANSI A156.10) al terminar la instalación.
- ❑ **NO** intente ninguna reparación interna de los componentes. Todas las reparaciones o reemplazos de componentes deben ser realizados por BEA, Inc. El desmontaje o reparación no autorizados pueden:
 1. Poner en riesgo la seguridad personal y exponer a la persona a riesgos de descarga eléctrica.
 2. Afectar en forma adversa el funcionamiento seguro y confiable del producto, dando lugar a la anulación de la garantía.

INSTALACIÓN

FOCUS

1. Retire las tapas laterales y la lente del sensor.
2. Haga orificios de montaje en la extrusión cerca de los extremos de la carcasa.
Vea la imagen (a la derecha) para ver la ubicación de los orificios de montaje.
3. Sostenga la extrusión en la ubicación de montaje deseada y marque el lugar donde se harán los orificios.
4. Haga los orificios.
5. Monte el sensor con los tornillos proporcionados.
6. Conecte el arnés al conector de 5 clavijas y cablee hacia el control usando la tabla a continuación como referencia.
7. Con cuidado, dirija el arnés hacia afuera de la carcasa.
 - Dirección externa: Use la ranura de arranque en la tapa lateral.
 - Dirección interna: Dirija con cuidado por debajo de la tapa lateral.
8. Reemplace la lente y las tapas laterales.

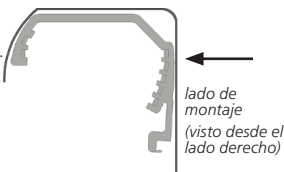

FOCUS 2

1. Con la plantilla de montaje 75.5941, haga el orificio en el lugar de montaje deseado.
2. Monte el sensor con los tornillos proporcionados. *Observe la orientación al momento de insertar el sensor. El emisor (TX, abajo) debe estar hacia el montaje vertical de la puerta giratoria.*
3. Conecte el arnés en el conector de 5 clavijas. Dirija el arnés con cuidado y cablee hacia el control usando la tabla a continuación como referencia.

DIAGRAMAS

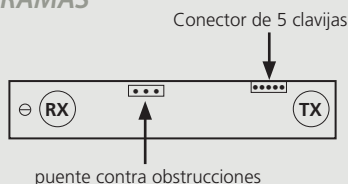

COLOR DEL CABLE	CONEXIÓN
amarillo	relé N.C.
verde	relé N.A.
blanco	relé COM
rojo	24 VCAVCC
negro	24 VCAVCC

CONTRA OBSTRUCCIONES (consulte el diagrama arriba, a la derecha)

ENCENDIDO (configuración de fábrica): la detección ocurre incluso si el receptor no recibe ninguna señal



APAGADO: la detección no ocurre si el receptor no recibe ninguna señal



AJUSTES DE LA DISTANCIA DE DETECCIÓN

1. Use una pieza blanca, gris o negra de cartón (aproximadamente de 8" x 11" y sosténgala como se muestra en el diagrama.
2. Levante el cartón del piso hasta que se detecte.
3. Mida la altura a la que se detectó el cartón. Esto determinará la altura de la zona inactiva (distancia Y).
4. Si esta altura no está entre 12" y 16" arriba del piso o no cumple sus requerimientos, se debe ajustar la distancia de detección. Consulte el diagrama a continuación para conocer la ubicación del potenciómetro del ajuste de distancia.

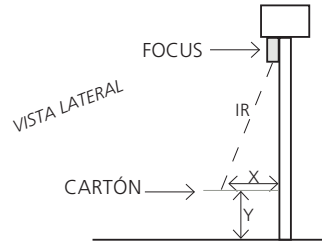

Nota: Acceda al potenciómetro en el FOCUS 2 quitando el enchufe del orificio en la cara frontal.

- a. Zona inactiva demasiado alta: Gire el potenciómetro de la distancia en el **sentido de las manecillas del reloj** para aumentar la distancia de detección.
- b. Zona inactiva demasiado baja: Gire el potenciómetro de la distancia en el **sentido contrario de las manecillas del reloj** para reducir la distancia de detección.

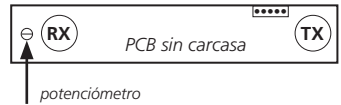

Una ranura del ajuste de distancia corresponde a aproximadamente 4".

5. Repita este procedimiento hasta alcanzar la distancia deseada.

Los pasos 6 y 7 solo se aplican a FOCUS.

6. Asegúrese de que la puerta se abre por completo para garantizar que el detector no se active cuando no haya un obstáculo.
7. Si no hay detección, gire el ajuste de distancia en el sentido contrario de las manecillas del reloj 1 o 2 ranuras O cambie la posición lateral del módulo O modifique el ajuste del ángulo de la lente.

AJUSTES DEL ÁNGULO DE FOCUS

NO SE APLICA A FOCUS 2

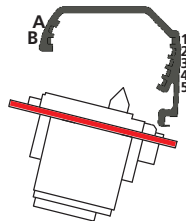

- 0° = B1
- 5° = B2
- 10° = A2
- 15° = A3
- 20° = A4
- 25° = A5

ZONA INACTIVA (Y, abajo) DISTANCIA DESDE EL PISO	ÁNGULO DE FOCUS					
	0°	5°	10°	15°	20°	25°
8"	0	6"	12 1/2"	19 1/4"	26"	33 1/4"
12"	0	6"	12"	18"	24 1/2"	31 1/2"
16"	0	5 1/2"	11 1/4"	16 3/4"	23 1/4"	29 1/2"
20"	0	5 1/4"	10 1/2"	16"	21 1/2"	27 1/2"

EXPECTATIVAS DE BEA, INC. SOBRE EL CUMPLIMIENTO DEL SERVICIO Y LA INSTALACIÓN

BEA, Inc., el fabricante del sensor, no se hace responsable de que el sensor o el dispositivo se instalen de manera incorrecta o se configuren de manera inadecuada; por lo tanto, BEA, Inc. no garantiza el uso del sensor con fines distintos a los previstos.

BEA, Inc. recomienda firmemente que los técnicos de instalación y servicio sean certificados por la Asociación Estadounidense de fabricantes de puertas automáticas (American Association of Automatic Door Manufacturers, AAADM) para puertas peatonales, que sean certificados por la Asociación internacional de puertas (International Door Association, IDA) para puertas o compuertas y capacitados en fábricas para los sistemas de puerta/portones.

Luego de cada instalación o servicio, los instaladores y el personal de servicio son responsables de ejecutar una evaluación de riesgo y asegurar que la instalación del sistema de sensores cumpla con las regulaciones, los códigos y las normas locales, nacionales e internacionales.

Una vez que se termine el trabajo de instalación o de servicio, se realizará una inspección de seguridad de la puerta/compuerta según las recomendaciones del fabricante de la puerta/compuerta o según las pautas de la AAADM, del Instituto Nacional Estadounidense de Estándares (American National Standards Institute, ANSI) o de la Asociación de fabricantes de puertas y sistemas de acceso (Door & Access Systems Manufacturers Association, DASMA) (según corresponda) para aplicar las mejores prácticas de la industria. Las inspecciones de seguridad se deben realizar durante cada llamada de servicio; se pueden encontrar ejemplos de estas inspecciones de seguridad en una etiqueta de información de seguridad de la AAADM (por ejemplo, ANSIDASMA 102, ANSIDASMA 107).

Verifique que todas las etiquetas de señalización y de advertencia industriales se encuentran en su lugar.



Soporte técnico & Servicio al cliente: 1-800-523-2462

Preguntas técnicas generales: techservices-us@beasensors.com | Documentos técnicos: www.BEAsensors.com